

20 minutos

BARCELONA DIJOS, 18 DE JULIOL DEL 2019. AÑO XX, Nº 4449
www.20minutos.es

El bloqueo del Gobierno deja a España con 23 puestos de primer nivel sin titular

El Gobierno central ha reconocido que hay 23 puestos de alta responsabilidad vacantes o cubiertos de forma interina. El motivo es que Sánchez no puede renovarlos hasta que haya una investidura. Entre las áreas afectadas está el Comisionado para la lucha contra la Pobreza Infantil –lleva 4 meses sin responsable– o las presidencias de RTVE, el CGPJ y la dirección del CNI. **P6**



ARCHIVO

#Luna

¿LLEGAMOS REALMENTE A LA LUNA? MIL Y UNA TEORÍAS

PÁGINA 9

La Fiscalía pide que Borja, el joven que mató a un ladrón, no vaya a prisión

PÁGINA 8

Casi la mitad de los conductores muertos en 2018 iban drogados

PÁGINA 7

El TC anula la reprobación del rey en el Parlament

PÁGINA 4

Colau defenderá un peaje urbano si no funcionan las restricciones a coches viejos

DE ENTRADA sería una medida para reducir los vehículos que circulan por Barcelona **HASTA JULIO** El consistorio analizará si el veto a los coches desde el 1 de enero es efectivo

PÁGINA 2



EFE

La nadadora española de sincro Ona Carbonell sumó ayer la medalla de plata en el ejercicio de solo libre al ritmo de James Brown y Pavarotti. Ninguna nadadora sumó nunca tantas medallas en un Mundial: Ona lleva ya 23. **PÁGINA 10**

¡PLAYA A LA VISTA!

Últimas plazas para no perderse unas vacaciones en la costa o en tu isla favorita.

B y disfruta

7%
D.T.O.
¡VETE YA!

Reserva antes del 31 de julio.

Hasta un 7% de descuento en una selección de hoteles. Consulta condiciones.

bthetravelbrand.com 902 200 400

B the travel brand



FOGONAZOS
ISABEL SERRANO



Bajo los efectos del alcohol. Conducimos, atropellamos, nos atropellan y en el 43,4% de los casos morimos al volante borrachos o drogados. No es un encuesta, son los datos que la DGT ha puesto sobre la mesa: casi la mitad de conductores fallecidos y el 38,5% de peatones atropellados el año pasado «había consumido». De bien poco nos sirvió el *Si bebes, no conduzcas*. ●



JORGE PARIS

CARMEN IGLESIAS:
«DENTRO DE 20 AÑOS
LAS DIRECTORAS Y PRESIDENTAS
SERÁN MAYORÍA»

En su primer año de historia, el Diccionario Biográfico Español de la Real Academia de la Historia ha logrado «el liderazgo mundial». Carmen Iglesias, primera directora de esta Academia, lo tiene claro: «No valorar la historia nos lleva hacia el precipicio». **PÁGINA 12**

BARCELONA

Colau planea un peaje de entrada a Barcelona si las restricciones no funcionan



El 1 de enero de 2020 entran en vigor las restricciones a los vehículos más contaminantes. AMB

ISABEL SERRANO

isabel.serrano@20minutos.es / @isabelserrano2

La alcaldesa de Barcelona, Ada Colau, confirmó ayer la propuesta de instalar «un peaje de entrada a la ciudad» con el objetivo de disminuir el volumen de coches y reducir de forma drástica la contaminación, tal y como solicitaron a principios de mes las 200 en-

tidades que integran la Mesa para la Emergencia Climática. Sería una medida adicional a estudiar una vez se conozca la efectividad de las restricciones a los vehículos más contaminantes que se aplicarán a partir del 1 de enero de 2020 en Barcelona y su área metropolitana. Es una propuesta que el gobierno municipal tiene so-

bre la mesa ya que según aseguró Colau en una entrevista a TV3, «como ayuntamiento tenemos que hacer más» para seguir luchando contra la emergencia climática. Según la alcaldesa, lo más importante es que «hay una concienciación ciudadana», por lo que las medidas contra la contaminación «no creo que sean impo-

SE ESTUDIARÁ a partir de julio, una vez analizado el impacto de las restricciones en las zonas de bajas emisiones

ENERO Colau anunció que se declarará la situación de emergencia climática

UNA TASA Desde el CSIC plantean un impuesto que se revierta en el transporte público

SEPTIEMBRE Las calles Aragón y Mallorca tendrán un carril menos para coches

LA CIFRA

40%

menos emisión de gases contaminantes en 2030 es la petición de las entidades ecologistas a la alcaldesa Colau.

pulares, sino que la ciudadanía las está pidiendo». Ada Colau añadió que la contaminación es un problema de salud «muy grave» que «puede provocar muchas enfermedades» y que afecta especialmente a los niños.

Las entidades por su parte piden a la alcaldesa que sea más drástica y proponen establecer un peaje urbano para reducir a la mitad los vehículos privados que circulan por la ciudad. Según ha explicado a **20minutos** el investigador del Consejo Superior de Investigaciones Científicas (CSIC) Xavier Querol, «más que un peaje sería una tasa o un impuesto cuya recaudación se destinaría a la financiación del transporte público». Con el objetivo de reducir los vehículos que entran en Barcelona, asegura Querol que se debe restringir también el aparcamiento en las calles de forma que «sea toda zona verde para uso exclusivo de los vecinos de un barrio concreto». Con la restricción de tráfico en las zonas de bajas emisiones a partir del 1 de enero de 2020 «no se reducirá el número de turistas», afirma Xavier Querol, lo que hará es «renovar el parque móvil» que será, eso sí, menos contaminante pero «no habrá menos vehículos». Por ello, el investigador del CSIC defiende para Barcelona «una tasa urbana siguiendo el modelo de Estocolmo» —que afecte a toda la ciudad— donde han conseguido reducir un 30% el tráfico. Asegura que un modelo como el de Milán o Londres, donde la tasa afecta solamente al centro de la ciudad, «la medida no es tan efectiva». Ante las críticas por si este peaje puede ser discriminatorio socialmente, Querol apues-

Europa prepara la demanda por contaminación

●●● La Comisión Europea se plantea denunciar a España en las próximas semanas ante el Tribunal de Justicia de la UE, con el riesgo de imposición de fuertes multas, si no se toman medidas urgentes para reducir la contaminación en el área metropolitana de Barcelona y en Madrid. En mayo, la CE paró el expediente contra España porque el paquete de medidas propuesto, entre ellas Madrid Central, era entonces suficiente.

ta por aplicar carriles de alta ocupación (VAO) para que aquellos vehículos que lleven tres o más ocupantes no tengan que pagar la tasa.

Las entidades han pedido a la alcaldesa que dé una respuesta el próximo 27 de septiembre en el marco de la movilización prevista en Barcelona por la Huelga Mundial por el Clima. De momento, y a la espera de la viabilidad del peaje urbano, lo que sí se aplicará en Barcelona a partir de septiembre son diez medidas que supondrán reducir un carril de circulación de la calle Aragón —que pasará a ser exclusivo para autobuses— y eliminar un carril de coches en la calle Mallorca entre Meridiana y Diagonal. Con estas dos medidas el consistorio calcula que se evitará la circulación diaria de 6.000 coches por ambas vías.

Otras medidas serán ampliar las zonas de 30 km/h, las supermanzanas y reducir el tráfico alrededor de 27 escuelas de la ciudad. ●

Els mesos de juliol i agost concentren el 23% dels accidents mortals de l'any

Un de cada dos conductors morts en accident de trànsit l'any passat a les carreteres catalanes va donar positiu en consum d'alcohol, drogues i psicofàrmacs. La sinistralitat per aquestes causes és, a més, ascendent des de fa 9 anys i s'ha tornat a manifestar durant el primer semestre d'enguany doncs, fins al passat 15 de juliol, els conductors implicats en accidents amb víctimes que van donar positiu en consum d'aquestes substàncies van pujar un 13% respecte del mateix període del 2018. Ho va explicar ahir el conseller d'Interior, Mi-

quel Buch, durant la presentació del balanç de sinistralitat a Catalunya entre gener i mitjans de juliol. Buch va insistir en el perill extra que suposa la carretera en la segona quinzena de juliol i la primera d'agost, en ple període vacacional i de desplaçaments als llocs de descans, també per part dels estrangers que ens visiten.

Enguany han perdut la vida a les vies interurbanes catalanes un total de 87 persones en 82 accidents mortals. La darrera víctima es produïa ahir al matí a Quart (Girona). Un conductor es va adormir al volant i va enves-



Cotxe sinistrat a l'AP-7 a Constantí (Tarragona) el dia 10. ACN

tir un motorista, que va morir a causa del xoc. La xifra de morts és un 16% menor a l'enregistra el 2018, amb 102 víctimes mortals en 86 sinistres via-

ris. Malgrat que el descens és positiu per a Interior i per als Mossos d'Esquadra, no ha de suposar un element de relaxament entre els conductors i, per

això, Buch va insistir a fer una crida a la «responsabilitat i la col·laboració» tant dels conductors com dels seus acompanyants per no caure en conductes de risc que puguin resultar fatals, entre elles, fer ús del telèfon mòbil.

De fet, juliol i agost concentren el 23% dels accidents mortals anuals. Un total de 46 persones van perdre la vida en aquests dos mesos de l'any passat (22 al juliol i 24 a l'agost). Van ser el 24% del total de víctimes del balanç de trànsit del 2018 a Catalunya.

L'augment de la mobilitat per carretera és un dels factors clau d'aquesta alta sinistralitat a l'estiu. Es calcula que cada cap de setmana de juliol surten de l'àrea metropolitana de Barcelona uns 524.000 vehicles, un 2,6% més que en 2018.

EL 55% DE LES VÍCTIMES MORTALS, EN CAP DE SETMANA

La falta d'atenció i l'excés de velocitat també han augmentat com a causes associades dels accidents mortals, un 10% i un 18% respectivament. Un altre element d'alarma per a Interior, Mossos i Servei Català de Trànsit (SCT) és la reducció d'un 10% en l'ús del cinturó entre els ocupants morts enguany.

Les persones més grans de 65 anys representen ja el 31% dels morts a la carretera (27 persones en total), un 23% més que els 22 que van perdre la vida l'any passat. El 55% de les morts per accident es produeixen els caps de setmana, especialment els divendres a partir de la tarda i els diumenges en la franja de migdia-tarda. ● **PURI CARO**

MÉS INFORMACIÓ A LA PÀGINA 7

Llargues cues a Vallvidrera per les obres del funicular

Les poques places i freqüències de pas dels minibusos habilitats per suplir el servei del funicular provoquen queixes dels usuaris

PURI CARO

zona20Barcelona@20minutos.es / @20mBarcelona

Treballadors del Parc d'Atraccions del Tibidabo i dels casals escolars d'estiu que puguen a Collserola per passar el dia són els principals afectats per l'escassetat de places als minibusos que cobreixen el trajecte del Funicular de Vallvidrera, tancat per obres des del passat 11 de juliol i fins a l'1 de setembre. Els viatgers es queixen que, des de

fa una setmana, han de suportar llargues cues a ple sol per accedir als minibusos, de només 14 places, que substitueixen el servei de funicular aturat i que passen cada sis minuts. Alguns usuaris asseguren que les freqüències de pas són menors aquest any respecte aturades per treballs d'anys anteriors.

En el cas dels empleats del parc d'atraccions, l'espera els fa allargar un viatge que els obliga a enllaçar a Vallvidrera amb el bus de barri 111, també petit, i que empen molts turistes, com passava fins fa poc a la línia 24 al Park Güell. Sumat a que passa cada quart d'hora, els complica l'entrada a la feina.

Ferrocarrils (FGC) ha indicat a **20minutos** que «el servei subs-



Desenes de persones esperaven ahir entrar al minibus que substitueix el funicular. MIQUEL TAVERNA

titutori per carretera ofert garanteix l'interval de pas habitual del funicular i dona aixopluc als viatgers a Peu del Funicular per protegir-los del sol».

FGC està renovant el sistema de control del funicular. Aquesta millora tècnica ha fet necessari tancar les estacions Peu del Funicular, Carretera de les Aigües i Vallvidrera Superior. ●

Problemes amb els busos 118 i 128

●●● Un grup de pares del col·legi públic Nabí, al carrer dels Reis Catòlics, demanen des de fa més de dos anys a Transports Metropolitans (TMB) que els busos de barri 118 i 128 estiguin sincronitzats amb l'horari d'entrada a l'escola dels seus fills. Un d'aquests pares, en Seba, indica que no estan demanant a l'empresa ni tan sols que posi més vehicles, sinó solament aquesta modificació d'horari «que no ens obligaria, com ara, a fer servir el cotxe per a portar als nens a classe». «L'escola Els Xiprer té un tren sencer de FGC», afegeix.

20 detinguts en un operatiu antidroga al Garraf i Martorell

Uns 200 agents dels Mossos d'Esquadra i de vigilància duanera de l'Agència Tributària van desplegar ahir un ampli dispositiu contra el tràfic de drogues al Garraf i Martorell, amb 30 entrades a pisos des de les cinc de la matinada. Aquest es va saldar amb una vintena de detinguts per tràfic de marihuana.

El CNI escoltava els mòbils dels terroristes del 17-A dies abans

El diari digital *Público* va publicar ahir que el Centre Nacional d'Intel·ligència (CNI) espiava els mòbils dels terroristes de Barcelona i Cambrils cinc dies abans dels atacs.

La nena de Terrassa agredida no coincidirà amb la tutora

L'escola de Terrassa on una alumna de 10 anys va ser suposadament agredida per una mestra per haver dibuixat una bandera espanyola en un quadern ha informat la família de la menor que la nena no haurà de coincidir amb la tutora el curs escolar vinent.



FINESTRELLES

SHOPPING CENTRE

REGALEM 10.000€

DEL 15 AL 31 DE JULIOL REGALEM
100 TARGETES REGAL DE 100€!

Apropa't a l'stand de la Plaça Central i aconsegueix el teu codi de participació amb un o més tiquets de compra de mínim 20€. T'enduràs un premi segur!

Consulta les bases de participació a finestrelles.com

RONDA DE DALT SORTIDA 12

 L50, L62, 157 i EPI

 T1, T2 i T3
Ca n'Oliveres

 L5
Can Vidalet

C. Laureà Miró, 20 - Esplugues de Llobregat - finestrelles.com

BARCELONA

#sentencia

EL TC ANULA LA REPROBACIÓN DEL PARLAMENT AL REY

El Constitucional considera que tuvo «efectos jurídicos» y no solo políticos. La resolución tachaba a la monarquía de «caduca»



El Parlament abogó por la abolición de la monarquía. ACN

C.M.
zona20barcelona@20minutos.es / @20mBarcelona

El pleno del Tribunal Constitucional (TC) anuló ayer por unanimidad la reprobación al rey en el Parlament de Catalunya del pasado 11 de octubre, que abogaba por la abolición de la monarquía y la consideraba una institución «caduca y antidemocrática», y que se presentó como respuesta a la declaración que hizo Felipe VI tras el referéndum ilegal del 1-O, el 3 de octubre de 2017. Los magistrados tomaron la decisión de suspenderla al considerar que no fue una resolución meramente política amparada en la libertad de expresión, como argumentó en su momento la cámara catalana, sino que tuvo «efectos jurídicos». Por un lado, porque «iba dirigida» a la Generalitat y a los catalanes para informarles de «la posición adoptada» por el Parlament. Por el otro, porque ponía de manifiesto que este «se arrogaba una potestad» que está «fuera del ámbito de sus propias atribuciones».

Así lo señala la sentencia del TC, que responde al recurso del Gobierno contra la reprobación al monarca,

presentada por Catalunya en Comú Podem y aprobada con el apoyo de Junts per Catalunya y ERC. Esta condena que el rey se posicionara el día 3 de octubre en el «conflicto catalán» y consideraba que en sus palabras estuvo implícita una «justificación de la violencia» policial el 1-O.

El fallo del Constitucional anula el artículo de la resolución del Parlament que así lo señala, así como otro que «refuerza el compromiso con los

Torrent dice que la reprobación no desaparece

●●● El presidente del Parlament de Catalunya, Roger Torrent, afirmó ayer a través de un apunte de Twitter que «por más resoluciones que anule» el Tribunal Constitucional, la reprobación al rey Felipe VI aprobada por la cámara catalana en octubre de 2018 «no desaparecerá». «Intentar abordar cuestiones de naturaleza política desde los tribunales siempre es un error», añadió.

valores republicanos» y apuesta porque la monarquía desaparezca.

Además, la sentencia, con el magistrado Antonio Narváez como ponente, recuerda que «la persona del rey es inviolable y está exenta de toda responsabilidad por sus actos». De ahí, continúa, que «cualquier decisión institucional de un órgano del Estado que pretenda emitir aquel doble juego de contradicción u oposición, así como de reprobación hacia la persona del rey, resultará contrario al estatus constitucional del monarca». Esto significa, se-



20M.ES/CATALUNYA
Más información sobre la decisión del TC y otras noticias de Catalunya y Barcelona, en 20minutos.es

gún el fallo, que «la imputación de una responsabilidad política y la atribución de una sanción, igualmente política, en forma de rechazo y condena contraviene la Constitución».

Por otro lado, el tribunal destaca en la sentencia que el ordenamiento constitucional sitúa al monarca como jefe y símbolo de la unidad y permanencia del Estado y como una figura «que se mantiene ajena a cualquier controversia política».

El Gobierno impugnó ante el TC la resolución del Parlament al ver en el texto «un nuevo intento» de iniciar otro proceso unilateral» hacia la «proclamación de una hipotética república» catalana, según explicó entonces la portavoz del ejecutivo, Isabel Celaá. Sin embargo, el Consejo de Estado se mostró en contra de la impugnación, al entender que la reprobación al rey tuvo una naturaleza netamente política. ●



Els activistes portaven una pancarta on es podia llegir Turisme massiu o veïnes. @ARRAN_JOVENT

HISTÒRIES AMB FOTO

Encadenats a Turisme de Barcelona

Els Mossos d'Esquadra van desallotjar ahir al voltant d'una dotzena de membres d'Arran que s'havien encadenat a la seu de Turisme de Barcelona per denunciar que és un organisme «opac i poc transparent», peça «clau» del model turístic. A través de Twitter, van assenyalar Joan Canadell, president de Turisme de Barcelona, però tam-

bé Joan Gaspart, expresident, i altres dirigents com Jordi William Carnes i Jordi Clos. «Si hi ha una cara visible de la injustícia de model turístic, aquesta cara és el consorci de turisme», van apuntar.

Dimarts, dos joves encaputxats van llençar globus plens de pintura contra un bus turístic i vuit passatgers a la plaça Kennedy. ● R. B.

Cs demana la suspensió de Forn com a regidor de Barcelona

El grup municipal de Cs a Barcelona va presentar ahir un escrit a l'Ajuntament per reclamar formalment la suspensió com a regidor de Joaquim Forn, a presó preventiva encusat pel procés. Van argumentar la fermesa de la interlocutòria de processament per delictes com el de rebel·lió, que implica, diuen, la suspensió automàtica. Per això, van reclamar al Consistori que compleixi la llei i el suspengui de tots els seus drets com a regidor, inclòs el de votació, fins i tot per delegació.

«Si la justícia no l'ha suspès per què ho hem de fer nosaltres?», va respondre l'alcaldessa, Ada Colau, mentre que el regidor de JxCat Jordi Martí va assegurar que es tracta d'una «proposta fora de lloc» i va recordar que Forn té «el 100% dels seus drets polítics intactes». «Només es poden veure afectats si hi ha una sentència ferma d'un tribunal o una resolució amb mesures cautelars», va apuntar Martí. ● R. B.

20"

Prohibeixen el bany a la Nova Icària per residus a l'aigua

La Guàrdia Urbana de Barcelona va prohibir ahir al matí durant unes hores el bany a la platja de Nova Icària per la presència de «residus sòlids com branques d'arbres» a l'aigua, segons van informar fonts municipals, que van assenyalar les pluges com a possible motiu.

YouTube retira llistes de reproducció que «sexualitzaven» menors

El Consell de l'Audiovisual de Catalunya (CAC) va anunciar

QUEDA DIT

«No hi ha cap connivència ni col·laboració entre els Mossos d'Esquadra i l'empresa Desokupa»



ANDREU JOAN MARTÍNEZ
Director general dels Mossos d'Esquadra

ahir que la plataforma d'intercanvi de vídeos YouTube va retirar, a petició seva, vuit llistes de reproducció de temàtica eròtica i sexual que incloïen vídeos protagonitzats per menors d'edat, als qui «sexualitzaven».

Fins a 4 anys de presó per a una banda que robava contenidors del Port

L'Audiència de Barcelona ha condemnat a penes de presó de fins a gairebé quatre anys a una banda que es va dedicar entre 2009 i 2010 a sostreure contenidors de la zona Tercat del Port de Barcelona. Entre els membres hi havia un sargent de la Guàrdia Civil. Dels 24 acusats, ha condemnat a 15, mentre que ha absolt vuit dels acusats i per a un altre, ja mort, ha declarat l'extinció de les seves responsabilitats penals.

Dos caps de setmana d'obres a les rondes

La campanya de renovació de part del paviment de les rondes de Barcelona es realitzarà en els caps de setmana del 19, 20 i 21 de juliol i del 17 i 18 d'agost en diferents punts d'aquesta infraestructura, segons van informar ahir l'Àrea Metropolitana de Barcelona (AMB) i l'Ajuntament de Barcelona en un comunicat.

Precios "desde" por persona y estancia en habitación doble y régimen indicado válido para determinadas fechas hasta septiembre 2019. Incluye: vuelos en clase turista desde Barcelona (salvo indicado), tasas aéreas y traslados. Hasta 20% de descuento, ya aplicado, consulta condiciones y fechas de aplicación. Tasa de alojamiento en Italia y Portugal no incluida (pago directo en el establecimiento). Tesoros de Escocia: durante los meses de verano no es posible garantizar alojarse en la Isla de Skye. Bebidas no incluidas en los circuitos. Visado no incluido en Turquía. Regalo de Google Home Mini: válido para reservas superiores a 1.000€ (excepto billete), consulta condiciones y proveedores asociados a esta promoción. Pago en 3 meses: con tu Tarjeta de Compra El Corte Inglés. Financiación ofrecida por Financiera El Corte Inglés. E.F.C., S.A. y sujeta a su aprobación. Consulta condiciones y planes de financiación en Viajes El Corte Inglés. Plazas limitadas. Consultas limitadas. C.I.C. MA 59 HERMOSILLA 112 - MADRID.

Las rebajas

de VIAJES El Corte Inglés



Si encuentras un precio mejor te lo igualamos



Pago en 3 meses



Google Home Mini

Llévate un **Google Home Mini de regalo** al contratar tu viaje y el Asistente de Google te ayudará a pasar un verano de cine



EUROPA

Vuelos desde Barcelona y traslados incluidos ✈

Cascais | Portugal

Quinta Da Marinha 5*

1 noche
Habitación con balcón • 20% de descuento
• Desayuno incluido

93€

Turquía Mágica

Estambul - Capadocia - Pamukkale - Kusadasi - Çanakkale

Hoteles 4*

9 días | 8 noches
Incluye: 8 desayunos, 4 almuerzos, 5 cenas y visitas con guía de habla hispana.

1.206€

Fiordos y Stavanger

Oslo - Hovden - Stavanger - Bergen - Sogn og Fjordane - Fiordo Geiranger - Oppland

Hoteles 3* y 4*

8 días | 7 noches
Hasta 5% de descuento
Incluye: 7 desayunos, 3 cenas y visitas con guía de habla hispana

1.335€

Kasbah y Oasis en 4x4

Marrakech - Zagora - Merzouga - Ouarzazate

Hoteles 4* y campamento en Merzouga

8 días | 7 noches
Hasta 15% de descuento
Incluye: 7 desayunos, 6 almuerzos, 6 cenas y visitas con guía de habla hispana.

915€

Maravillas de Albania

Tirana - Vlora - Gjirokastra - Berat

Hoteles 3* y 4*

8 días | 7 noches
Incluye: 7 desayunos y visitas con guía de habla hispana.

1.208€

Irlanda de Costa a Costa

Dublín - Kerry - Kimerick/Clare - Galway

Hoteles 3* y 4*

8 días | 7 noches
Incluye: 7 desayunos irlandeses, 4 cenas y visitas con guía de habla hispana.

1.348€

Ciudades Imperiales

Praga - České Budejovice/Ceský Krumlov - Viena - Budapest

Hoteles 4*

8 días | 7 noches
Incluye: 7 desayunos, 2 cenas y visitas con guía de habla hispana.

1.041€

Italia Clásica

Roma - Florencia - Venecia

Hoteles 3* y 4*

8 días | 7 noches
Hasta 5% de descuento
Incluye: 7 desayunos, 2 almuerzos, 2 cenas y visitas con guía de habla hispana.

1.241€

Joyas del Báltico y Helsinki

Vilnius - Riga - Tallín - Helsinki

Hoteles 4*

10 días | 9 noches
Incluye: 7 desayunos y visitas con guía bilingüe incluyendo español.

1.686€

Castillos y Balnearios de Bohemia y Moravia

Praga - Olomuc - České Budejovice - Mariánské Lázně

Hoteles 4*

8 días | 7 noches
Hasta 10% de descuento
Incluye: 7 desayunos, 6 almuerzos, 6 cenas y visitas con guía de habla hispana.

1.087€

Roma, Nápoles y Costa Amalfitana

Roma - Nápoles - Península Sorrentina - Salerno

Hoteles 4*

8 días | 7 noches
Hasta 7% de descuento
Incluye: 7 desayunos, 3 almuerzos, 3 cenas y visitas con guía de habla hispana.

1.331€

Tesoros de Escocia

Edimburgo - Highlands - Isla de Skye - Inveray

Hoteles 2*, 3* y 4*

8 días | 7 noches
Hasta 5% de descuento
Incluye: 7 desayunos, 4 cenas y visitas con guía de habla hispana.

1.833€



TOURMUNDIAL
Hello world

902 400 454
viajeselcorteingles.es



VIAJES El Corte Inglés

Una sonrisa de ida y vuelta

#Investidura

El bloqueo del Gobierno mantiene 23 altos cargos vacantes o con interinos

EL EJECUTIVO dice que tiene 684 altos cargos frente a 707 en 2018. No puede suplirlos por estar en funciones

SUS PRINCIPALES apuestas están sin cubrir: lucha contra la pobreza infantil y Memoria Histórica

POLITICA TERRITORIAL no tiene ni ministra ni secretario de Estado y hay vacantes en el equipo de Sánchez

LA DIRECTORA del CNI también es interina y la renovación del CGPJ precisa acuerdo parlamentario

CLARA PINAR
clara.pinar@20minutos.es / @Clara_Pinar

Casi tres meses después, las estructuras del Estado se resienten de que el Gobierno esté en funciones. En concreto, en forma de altos puestos de la Administración que permanecen vacantes o recaen en personas de forma interina hasta que un Gobierno con potestad plena haga nombramientos definitivos. El Ejecutivo comunicó ayer al Congreso la lista de altos cargos obligados por ley a hacer declaración de bienes y someterse a control de incompatibilidad.

Entre nombramientos y ceses de cargos que abarcan todavía la época de Mariano Rajoy, destaca un dato que no deja lugar a dudas: en diciembre de 2018, cuando se hizo la anterior comunicación al Congreso, había 707 altos cargos; el 30 de junio de 2019 había 684, 23 menos, que se corresponden con puestos que el Gobierno no puede renovar porque está en funciones.

El Ministerio de Política Territorial es el máximo exponente de la interinidad por la que pasa la Administración Pública desde el 28-A y de la que no saldrá hasta que haya investidura. Su titular Meritxell Batet fue nombrada presidenta del Congreso y el puesto fue asumido por el ministro de Agricultura, Luis Planas. Algo parecido sucedería con Asuntos Exteriores si no hay investidura y, como ad-

vierte el PSOE, se repiten elecciones el 10 de noviembre, después de que Borrell deje de ser ministro para incorporarse a la Comisión Europea, que inicia nuevo mandato el 1 de noviembre. Su puesto debería recaer en otro ministro en funciones.

Hay vacantes e interinidades que forman parte muy directa del Gobierno y llegan hasta en el equipo más cercano a Sánchez. Incluso a un nivel tan sensible

como el Centro Nacional de Inteligencia. A su director en la última década, Miguel Sanz Roldán, le sucedió su n.º 2, Paz Esteban López, de forma interina.

La secretaria de Estado de Política Territorial está vacante desde que Ignacio Sánchez Amor es eurodiputado. Por el mismo motivo, Iban García dejó la dirección de Acción Cultural Española. En Sanidad, el subsecretario compagina su tarea con la que ocupaba antes como secretario general técnico del Ministerio, que no se suplió, y una de las empresas públicas de vivienda de Fomento también está descabezada.

En el gabinete de Sánchez hay dos vacantes y otra en la Secretaría de Estado de Comunicación, la dirección de Información Nacional. Afectan hasta a cometidos muy queridos. Hoy nadie ocupa la dirección general de Memoria Histórica o el Comisionado del Gobierno contra la Pobreza Infantil. ●

Nadia Calviño, en la lista de favoritos para ocupar la dirección del FMI

●●● El Gobierno de Pedro Sánchez consideró ayer un «honor» que la ministra de Economía en funciones, Nadia Calviño, figure en la lista de favoritos para sustituir a Christine Lagarde, a partir del 12 de septiembre, al frente del Fondo Monetario Internacional. El Ejecutivo en funciones se felicitó así después de que trascendiera la iniciativa de los miembros del G7 (EE UU, Alemania, Canadá, Reino Unido, Japón, Francia e Italia) para promover un grupo de candidatos a la dirección del FMI en el que ha sido incluida Calviño. Desde Moncloa destacaron la importancia de «mantener la unión de acción» para seguir optando a la dirección del FMI.

Sánchez no suma de momento a Compromís a sus únicos 124 'síes'

A cuatro días del inicio de la sesión de investidura, Pedro Sánchez sigue sin sumar apoyos a sus insuficientes 124 'síes' mientras que a su alrededor se extiende entre los partidos la opción de la abstención.

El único en unirse a esta posibilidad es Compromís, que ayer se resistió aún a dar su 'sí' tras una reunión entre su diputado, Joan Baldoví, y el secretario de Organización del PSOE, José Luis Ábalos. Baldoví planteó reivindicaciones sobre financiación e infraestructuras en la Comunidad Valenciana que Ábalos se comprometió a estudiar. Pero el encuentro se cerró sin un 'sí' que Sánchez

pueda añadir a sus 124 apoyos confirmados, los 123 del PSOE y otro más del del Partido Regionalista de Cantabria. Los valencianos decidirán en una reunión en lunes, cuando empieza la sesión de investidura en la que el PSOE ya asume que los apoyos se verán a tiempo real.

«Mientras no haya ese acuerdo [sobre sus reclamaciones], Pedro Sánchez no cuenta con nuestro voto a favor»

JOAN BALDOVÍ
Diputado de Compromís

Antes, mañana está previsto que ERC decida entre 'sí' o 'abstención' y determinará también lo que voten los cuatro diputados de Bildu. El PNV también se debate entre 'sí' o 'abstención', la última idea de Podemos, que podría abstenerse si no hay coalición. Esta posibilidad anula el discurso del PSOE de que Pablo Iglesias vota con Vox y presiona a Sánchez dejándolo en manos de los independentistas, aunque ayer volvieron por sus fueros. El presidente de la Generalitat, Quim Torra, exigió una consulta en Cataluña por el 'sí' de JxCAT. El Gobierno contestó que eso está «fuera completamente» de la negociación. ● C.P.

VACANTES DE ALTOS CARGOS

Ministerio de Política Territorial y Función Pública

Secretaría de Estado de Política Territorial

Dirección de Asuntos Nacionales del Gabinete de la Presidencia del Gobierno

Dirección de Análisis y Estudios del Gabinete de la Presidencia del Gobierno

Dirección General de Información Nacional de la Secretaría de Estado de Comunicación

Secretaría General Técnica del Ministerio de Sanidad y Consumo

Dirección General de Memoria Histórica, Ministerio de Justicia

Alto comisionado contra la pobreza infantil

Comisionado del Gobierno frente al reto demográfico

Dirección del Centro Nacional de Inteligencia

Dirección de la Sociedad Pública Empresarial del Suelo, del Ministerio de Fomento

Presidencia de la Sociedad Anónima Estatal de Caución Agraria

Presidencia de Turespaña

Presidencia de RTVE

Francesc de Carreras, uno de los fundadores de Ciudadanos, deja el partido

El jurista Francesc de Carreras, uno de los fundadores de Ciudadanos, se ha dado de baja en el partido al no compartir la decisión de la Ejecutiva de la formación de no pactar con el líder del PSOE, Pedro Sánchez, para facilitar su investidura como presidente del Ejecutivo. Esta decisión de quien está considerado como el padre político del líder de Ciudadanos, Albert Rivera, se suma a los abandonos de Xavier Pericay, cofundador de la formación naranja; el ex portavoz adjunto de Ciudadanos en el Congreso y secretario de Programas y Áreas Sectoriales del partido, Toni Roldán, o el europarlamentario Javier Nart.

De Carreras, catedrático de Derecho Constitucional en la Universidad Autónoma de Barcelona, comunicó su baja en el partido naranja después de que su Ejecutiva acordara el 24 de junio por unanimidad mantener la estrategia de no negociar la investidura del líder del PSOE, Pedro Sánchez, como presidente del Gobierno, según indicaron ayer fuentes de Cs.

Hace un mes, De Carreras escribió un artículo en *El País* en el que pedía a Rivera que buscara un pacto con Sánchez para dar estabilidad al Gobierno. Lo acusó de dar prioridad a los supuestos intereses de partido por encima de los de España y le reprochó haberse convertido en un «adolescente caprichoso».

El jurista y articulista, uno de los intelectuales que estuvieron en el origen de Ciudadanos en Cataluña, lleva afiliado al partido desde su fundación en el año 2006. ● R.A.



El diputado de Compromís, Joan Baldoví, y el secretario de Organización del PSOE, J. L. Ábalos. EFE

Casi la mitad de los conductores muertos en 2018 iban drogados

El 44% de los que perdieron la vida había consumido drogas y el 61% iba bajo efecto del alcohol. El 94% de ellos eran varones

ARANCHARÍOS

arancharios@20minutos.es / @aranchariosp

El 43,4% de los conductores que murieron en las carreteras españolas en 2018 habían consumido alcohol, drogas o psicofármacos, según la memoria que publicó ayer el Instituto Nacional de Toxicología sobre la incidencia del consumo de estas sustancias en las víctimas de tráfico. El informe recoge los análisis realizados a 751 fallecidos en accidentes viales a lo que se les practicó autopsia. Del total, 535 eran conductores, 143 peatones y 73 acompañantes.

El alcohol sigue siendo la sustancia más detectada en las víctimas al volante, ya que dieron positivo el 61,2% de los casos. De ellos, un

71,1% con una tasa de alcoholemia igual o superior a 1,2 gramos por litro de sangre. Pero los expertos también alertan por el consumo de otras sustancias que suponen un peligro para la conducción. Concretamente, el 44% de los conductores muertos al volante había ingerido drogas antes de tener el accidente, mientras que el 25% había ingerido psicofármacos (por ejemplo, antidepresivos).

El director general de Tráfico, Pere Navarro, anunció ayer su intención de aumentar los controles de alcohol y de drogas. Según los datos de la DGT, actualmente se hacen más de cinco millones de controles de alcoholemia al año y en 2018 hubo 30.000

LA CLAVE

Por debajo de la media europea

En España mueren 39 personas por millón de habitantes en accidentes de tráfico. Según el último balance de siniestralidad de la DGT, nuestro país es el séptimo de Europa con menos fallecidos, por debajo de la media europea, cuya tasa está en 49 por cada millón de habitantes.

de drogas, la cifra más alta en cualquier país europeo.

Navarro, además, mostró su preocupación porque «se ha banalizado el consumo del porro y la cocaína». Respecto a los psicofármacos, pidió implicación de los médicos para que al recetarlos adviertan de la incidencia

que pueden tener en la conducción.

La droga más detectada fue el cannabis (presente en los análisis del 59,8% de personas que habían consumido drogas), seguida de la cocaína (51%). Incluso, el Instituto de Toxicología detectó que un 39,1% de las personas había combinado alcohol y cocaína, mientras que un 28,3% mezcló alcohol y cannabis.

Estas cifras conocidas ayer llevaron al fiscal de Sala coordinador de Seguridad Vial, Bartolomé Vargas, a anunciar un documento en el que dará «una respuesta rigurosa» al aumento del consumo de drogas al volante, especialmente cannabis y cocaína. El fiscal Vargas se sumó a la petición de Navarro y consideró que es necesario implantar unos protocolos médicos para evitar el suministro excesivo de psicofármacos.

El perfil medio de los conductores que perdieron la vida en la carretera es el de un varón de entre 25 y 54 años, que iba al volante de un turismo, bajo los efectos del alcohol, el cannabis o la cocaína. Un 94,4% de los 232 casos positivos en conductores fallecidos son hombres y el 65,7% está en una franja de edad de 25 a 54 años. ●

La UE investigará cómo Amazon utiliza sus datos

La Comisión Europea ha abierto una investigación a Amazon ante un posible uso ilegítimo de los datos que la empresa almacena sobre los vendedores que operan en su plataforma.

«El comercio electrónico ha impulsado la competencia entre minoristas y ha traído más poder de elección y precios mejores. Necesitamos asegurar que las grandes plataformas online no eliminan esos beneficios», dijo Margrethe Vestager, comisaria de Competencia.

En el negocio de las ventas online Amazon actúa como juez y parte. Por un lado, opera como vendedor y, por otro, ofrece el escaparate de su web a otros negocios para que estos puedan vender también sus productos y ampliar así su oferta. Para ello cobra una cuota mensual a las empresas que utilizan su plataforma a la vez que recopila múltiples datos sobre su actividad. La Comisión se plantea ahora si el uso que hace la multinacional de esta información para su beneficio perjudica o no a la libre competencia.

Una de las actividades que más preocupa a la Comisión es cómo decide Amazon qué ven-

dedor se queda con el botón «añadir a la cesta». El proceso de compra en la web funciona, en la amplísima mayoría de los casos, de la siguiente manera. El cliente busca un producto y la plataforma le ofrece varios resultados. Cuando el consumidor elige uno de ellos accede a la oferta y si desea comprarlo marca el botón «añadir a la cesta». Lo que el comprador suele ignorar es que al elegir esta opción está escogiendo a quien Ama-

426

millones de euros facturaron las tres filiales de Amazon que tributan en España

zón considera el 'mejor' vendedor. Y no siempre lo es.

La UE no ha dado fecha para concluir el procedimiento, que no ha hecho más que empezar. Amazon podría enfrentarse a sanciones millonarias como las que ya ha tenido que afrontar Google por el mismo motivo en varias ocasiones. ● J. MILLÁN

SEGURO DE COCHE

SEIS MESES GRATIS

APÚNTATE AL SEÍSMO.
902 123 228

Una compañía
bankinter.

Descuento equivalente al 50% de la prima del seguro anual.
Promoción sujeta a normas de suscripción de la compañía. Consúltelas en www.lineadirecta.com



lineadirecta.com

#DebateSocial

Borja, el joven que mató a un ladrón: las claves del caso

DONACIONES El acusado ha aceptado 112.000 € recaudados por Vox para pagar los 180.000 de indemnización

LA FISCALÍA de Málaga se muestra a favor de suspender la pena de dos años de prisión impuesta a Borja

FORCEJEO La justicia considera que Borja no propinó los dos puñetazos al ladrón en defensa propia

L. MONTOTO

lara.montoto@20minutos.es / @larusMG_12

Un robo, «dos puñetazos» para recuperar el objeto sustraído (un bolso) y, como resultado, el ladrón muerto. La justicia lo tiene claro: Borja, que por aquel entonces tenía 22 años, «pudo haber acudido a otros medios menos gravosos» para frenar a aquel hombre, Pedro, de 42, y padre de dos hijas.

Un «aviso a la Policía» o «haber seguido al autor a distancia sin hacerle frente mientras comunicaba a la fuerza policial el lugar por donde transitaba» podrían haber sido —según la sentencia— dos alternativas al homicidio imprudente grave que cometió aquel día y por el que el Juzgado de lo Penal n.º 9 de Málaga le ha condenado a dos años de prisión y a indemnizar con 180.000 euros a las dos hijas de la víctima.

Tras conocer su condena, dictada en diciembre y confirmada por la Audiencia Provincial de Málaga en abril, la defensa de Borja pidió al juez que la suspendiese. La Fiscalía de Málaga ayer se alineó con esta postura, y solicitó la suspensión de los dos años de prisión.

Mientras que para algunos lo ocurrido fue una heroicidad y para otros un accidente o incluso un asesinato, el debate social se ha apoderado de este caso. Pero realmente, ¿cómo se produjeron los hechos? Esto es lo que dice la sentencia del Juzgado malagueño.

CUÁNDO Y DÓNDE SUCEDIÓ

El incidente se produjo el domingo 8 de febrero de 2015, a las 7.45 de la mañana. Borja caminaba junto a dos compañeras por la calle Tostón de Fuengirola (Málaga).

QUÉ PASÓ

Los hechos que la Justicia ha probado son los siguientes: cuando Borja y sus dos amigas



Policías en el exterior de la Audiencia de Málaga. EFE

‘Crowdfunding’ de Vox: 112.000 €

●●● A pesar de haberlo rechazado en un primer momento diciendo que afrontaría «las consecuencias de la Sentencia personalmente», Borja ha aceptado los 112.000 euros recaudados por Vox para hacer frente a la indemnización de 180.000 euros. El abogado del condenado, Alfredo Herrera, arguyó que se trata de donaciones anónimas que no podrían devolverse, según informó Europa Press. La formación ingresará el dinero directamente en la cuenta del juzgado y el joven hará frente al resto de la indemnización.

caminaban por la calle, «acudieron en auxilio de María Jesús, quien estaba siendo golpeada por Pedro e Isabel para sustraerle el bolso». Entonces, «las dos amigas [de Borja] se quedaron en compañía de María Jesús mientras el acusado salió corriendo tras Pedro para recuperar el bolso». Cuando le dio alcance, se produjo un «forcejeo» entre ambos y Borja «propinó a aquel [Pedro] dos puñetazos, uno de ellos en la cabeza y otro bien en el mismo lugar, bien en el cuello o en el hombro, que determinó que cayera al suelo» y muriese dos días después.

LA AUTOPSIA DE LOS FORENSES

Un traumatismo craneoencefálico con hemorragia cerebral fue el motivo exacto de la muerte del ladrón. Esta lesión la pudo

producir o bien uno de los golpes que le propinó Borja (sin poder determinar si fueron patadas o puñetazos) o bien el impacto de la caída.

Además, la víctima tenía contusiones torácicas. El forense considera que estas se las pudieron producir mientras le practicaban las maniobras de reanimación. Asimismo, tenía otras lesiones secundarias en la ceja y en el pómulo.

En el momento del robo «había consumido cocaína y opiáceos», aunque estas sustancias no influyeron en su muerte, que se produjo por el golpe.

LA VERSIÓN DE BORJA

Su versión es la misma que la explicada en el apartado ‘qué pasó’, pero con una diferencia: asegura que cuando le dio alcan-

ce al ladrón, tras forcejear con él para quitarle el bolso, este le intentó «pegar dos o tres golpes que esquivó» y él, en consecuencia, le pegó los dos puñetazos como «una acción refleja». Sin embargo, la sentencia explica que no se puede decir que la víctima «intentara agredir al acusado, sino a lo sumo mantenerse en posesión del bolso». Por lo tanto, no consideran que Borja actuase en defensa propia.

LA VERSIÓN DE ISABEL

Esta mujer, que también participó en el robo del bolso, iba drogada en el momento de los hechos y, según ella misma declaró, no recuerda bien lo que ocurrió. «Pedro salió corriendo, el chico [Borja] se le acercó y le quitó el bolso y le dio patadas y puñetazos», una escena que pudo ver en primera persona ya que «estaba a pocos metros». «El acusado le golpeó como si supiera artes marciales».

LA VERSIÓN DE LAS DOS CHICAS QUE IBAN CON BORJA

Ninguna de las dos fue testigo visual del forcejeo, aunque una de ellas dijo que le pareció ver cómo el ladrón se daba la vuelta «como para dar» a Borja con el bolso. Una de las testigos, que era compañera de trabajo de Borja, contó que después de que el acusado hubiese recuperado el bolso, acompañaron a la mujer que había sufrido el robo a su trabajo y después cogieron un taxi. «El acusado no dijo ni les contó nada» a estas dos chicas, que pensaban que había sido una pelea normal. Desde el taxi vieron que había una persona en el suelo tirada a la que «reanimaban», pero hasta 10 o 15 días después, al ver los periódicos, ignoraban lo que realmente había ocurrido. Entonces, avisaron a la policía. Una de ellas «fue a comisaría sin hablar con el acusado antes» tras enterarse del fallecimiento. Pese a que inicialmente, le dijo a la policía «tener miedo por posibles represalias ante el hecho de haber acudido a comisaría», después lo desmintió.

LA CONDENA

El Juzgado de lo Penal n.º 9 de Málaga sentenció a Borja el 26 de diciembre de 2018 a dos años de prisión y una indemnización de 180.000 para las hijas del fallecido por haber cometido un homicidio por imprudencia grave. La Sección Segunda de la Audiencia Provincial de Málaga ratificó esta condena el 26 de abril.

Como el condenado no tenía antecedentes y la pena de cárcel era menor a dos años, podría haberse librado de la cárcel si hubiese convencido al juez de que abonaría el dinero de la indemnización. Sin embargo, «el acusado se limitó a consignar 6.000 euros» una semana antes de que se celebrase el juicio oral, una cantidad que el magistrado consideró «absolutamente exigua». ●

Investigan como crimen machista un asesinato en Málaga

La Guardia Civil investiga como un caso de violencia machista la muerte de un hombre y una mujer en Cortes de la Frontera (Málaga). Los cadáveres fueron hallados ayer a las 13:30 horas en dos lugares diferentes de la localidad malagueña. Ambos llevaban juntos al menos un año y él tenía hijos de la vivienda de su exmujer.

Según ha dicho el alcalde de Cortes de la Frontera, José Damián García, al parecer el hombre disparó con un rifle a su pareja, y se marchó del lugar. Después se suicidó delante de la vivienda de su exmujer. El homicidio ocurrió en la pedanía El Colmenar, donde residen 500 de los 3.300 habitantes de este municipio situado en la comarca malagueña de la Serranía de Ronda. ●

LA CIFRA

31

mujeres han muerto a causa de la violencia de género este año, según los datos oficiales.



Cadena perpetua para el Chapo Guzmán

El narcotraficante mexicano Joaquín el Chapo Guzmán fue condenado ayer a cadena perpetua por un juez federal de Nueva York y cumplirá la condena en una prisión de máxima seguridad de Estados Unidos, a prueba de fugas. En la imagen, su esposa, Emma Coronel, al salir ayer del tribunal. FOTO: EFE

20"

Alerta OMS: El brote de ébola ya es emergencia internacional

La Organización Mundial de la Salud (OMS) declaró ayer que el brote epidémico de ébola en la República Democrática del Congo (RDC) se ha convertido en una emergencia sanitaria de alcance internacional, pero pidió que ninguno de los países vecinos cie-

Segunda detenida por parricidio en Málaga en 24 horas

Una mujer de 41 años fue detenida ayer en Málaga por presuntamente matar a golpes a su padre y herir a su madre con un arma blanca mientras ambos dormían. Los hijos de la supuesta parricida fueron los que dieron la voz de alarma cuando descubrieron la escena.

El suceso tuvo lugar en la madrugada del lunes al martes de esta semana. Los servicios de emergencias atendieron a la mujer herida leve por arma blanca en la espalda, que fue trasladada a un hospital y dada de alta horas después. Los sanitarios no pudieron salvar la vida del padre, de 71 años, que presentaba graves traumatismos en la cabeza causados por un objeto contundente.

La sospechosa fue localizada en un polígono industrial de la capital malagueña en estado de shock, desorientada y sentada en el suelo junto a su coche.

Se trata del segundo caso de supuesto parricidio en la ciudad en menos de 24 horas después de que un joven fuera detenido el martes como presunto autor de la muerte a puñaladas de su padre. ●

re su frontera porque no hay necesidad de ello.

EE UU, decepcionado con España por la retirada de una fragata

El Departamento de Defensa de Estados Unidos dijo ayer estar «decepcionado» por la decisión del Gobierno español de retirar definitivamente la fragata Méndez Núñez del grupo de combate del portaaviones USS Abraham Lincoln, desplegado desde mayo en el golfo Pérsico.

LLEGADA A LA LUNA 50 AÑOS DE UNA MISIÓN HISTÓRICA

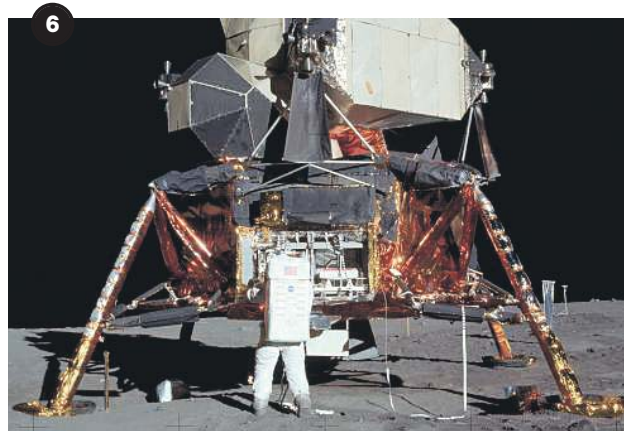
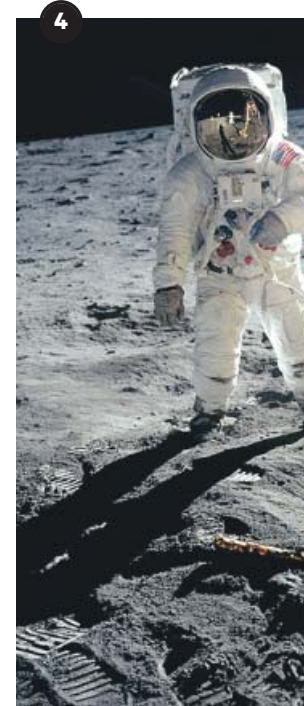
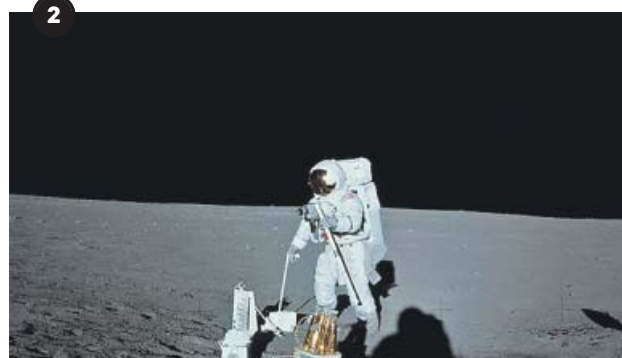
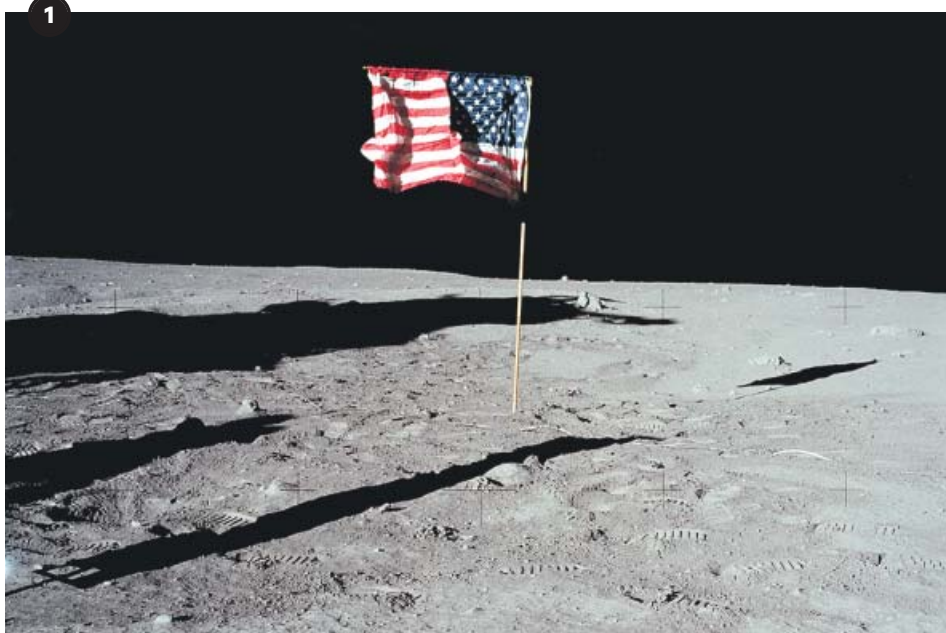

En realidad, si hubiera varias fuentes de luz, los astronautas y objetos tendrían más de una sombra, algo que no sucede. Además, tanto el «efecto de perspectiva» (que también se produce en la Tierra) como el terreno irregular, entre otros motivos, explican que no se vean sombras paralelas.

5 ¿Un estudio de grabación? Muchos aseguran que existe un vídeo secreto en el que se ve perfectamente cómo se cae un foco del estudio y entran varios operarios para volver a colocarlo todo y seguir con la grabación. Efectivamente, el vídeo existe, pero se trata de una broma de la desaparecida web Moontruth, cuyos responsables reconocieron que se trataba de una parodia. Aun así, el clip acabó generando una leyenda urbana en la que muchos hoy todavía creen.

6 El pesado módulo lunar. ¿Cómo es posible que un cacharro que pesaba 17 toneladas dejase menos marcas en la superficie que las simples pisadas de los astronautas? Según los seguidores de la teoría de la conspiración, el módulo debería haber dejado un gran cráter en la superficie lunar.

Si bien es cierto que el módulo pesaba entre 15 y 17 toneladas en la Tierra, en las realizadas desde el transbordador espacial, la estación espacial Mir o la Estación Espacial Internacional tampoco se ven.

3 Una roca marcada. En cuanto descubrieron esta imagen, los que no creen en la llegada del hombre a la Luna se agarraron a esta supuesta evidencia como a un clavo ardiendo. ¿Qué puede haber más claro para demostrar que todo es un montaje que una roca marcada con la letra «C»?

Lo cierto es que esa fotografía no es la original sino una de las muchas copias realizadas posteriormente en la que, durante el revelado, se coló un pelo. Esa es la mundana y simple explicación de la existencia de esa letra «C». En los originales no hay ni rastro de esa marca. Esos pelos o fibras aparecen en otras imágenes, pero en ninguna están ubicados de modo que puedan dar pie a tentadoras ideas conspiranoicas.

4 Las sombras no son paralelas. Los incrédulos afirman que el hecho de que no haya sombras paralelas en la fotos demuestra que existían varias fuentes de luz o quizás un foco cercano, ya que sería imposible que eso se viese así si la única fuente de luz era la del Sol.

#LlegadaALaLuna

¿FUE TODO UN MONTAJE DE LA NASA? MUCHOS LO CREEN

Una popular teoría de la conspiración afirma que el hombre nunca llegó a la Luna. Sin embargo, todas las supuestas evidencias tienen sencillas explicaciones científicas

DANIEL G. APARICIO
dgonzalez@20minutos.es / @20hitcombo

¿Quién no ha escuchado alguna vez que la llegada del hombre a la Luna fue en realidad un montaje organizado en un plató de Hollywood? Se trata de una de las teorías de conspiración más aceptadas.

Algunos detalles observados en las fotografías, realizadas por la NASA durante el Programa Apollo, sugieren que los alunizajes fueron en realidad montajes (tal vez dirigidos por Stanley Kubrick) en un contexto de Guerra Fría en el que EE UU tenía que hacer evidente su ventaja en la carrera espacial frente a los rusos.

Las controversias proceden de cuestiones como la supuesta ondulación de la bandera de

EE UU, imposible ya que en la Luna no hay viento, su brillo en un entorno de total oscuridad o la no aparición de estrellas en las imágenes o la ausencia de secuelas en los astronautas que participaron en las misiones y que estuvieron expuestos a una gran radiación. Sin embargo, toda la fuerza de estas acusaciones ha sido contestada con igual contundencia y muchas más pruebas mediante argumentos que las refutan con total credibilidad.

1 El movimiento de la bandera. Los conspiranoicos aseguran que se aprecia claramente cómo la bandera ondea en algunas fotografías, algo imposible puesto que no hay viento en la Luna. En rea-

lidad, en los vídeos se ve que la bandera queda completamente quieta poco después de que los astronautas dejan de moverla. Su aspecto arrugado se debe al hecho de haber estado replegada durante el viaje. Además, una vez clavada se aprecia un mástil superior que la mantiene rígida.

La bandera siempre se ve bien. Otro argumento muy repetido es que la bandera y las palabras «United States» siempre brillan, cuando en realidad no deberían verse bien puesto que todo es oscuro a su alrededor.

Lo que sucede es que la superficie lunar refleja parte de la luz del Sol e ilumina las partes oscuras del módulo, cuyo material era además reflectante.

2 No se ven las estrellas. Yuri Gagarin, el primer hombre en viajar al espacio exterior, dijo que las estrellas eran tremendamente brillantes. Sin embargo en las fotos no se ven. Los conspiranoicos creen que se optó por un montaje sin estrellas porque, de incluirlas, los astrónomos podrían calcular las posiciones y notarían los fallos.

La explicación de que no se vean es que su luz es demasiado débil para ser captada en una fotografía convencional. Para que se viesan, el tiempo de exposición tendría que haber sido mayor de 20 segundos, pero el de esas fotos fue tan solo de una fracción de segundo. Todas las fotografías espaciales en las que se ven es-

FOTOS NASA

#Natación

La heredera de Mengual que supera sus éxitos

ONA CARBONELL se ha convertido en la mujer con más medallas en la historia de los Mundiales de natación con **23 LLEVA TRES** en estos campeonatos. A la plata de ayer en solo libre hay que sumar otra plata y un bronce en Gwangju 2019 **HA SUPERADO A MENGUAL**, otro mito de la sincronizada española, que logró 20

R. RIOJA
rrioja@20minutos.es / @raulriojazubi

La mujer más laureada de la historia de los Mundiales de natación. Se dice pronto, y rápido, pero sus constantes logros han convertido a Ona Carbonell en una leyenda del deporte español y mundial. Nadie tiene más medallas que la catalana, y ayer en los Campeonatos del Mundo de Gwangju, en Corea del Sur, logró su presea número 23 tras llevarse la plata en el solo técnico de natación artística.

Ona Carbonell sumó una gran puntuación, 94,5667, y solo pudo con ella la imbatible Svetlana Romashina. La rusa tiene menos medallas que la española, 20, pero todas ellas son de oro. Una absoluta leyenda de la natación sincronizada que hizo una marca inaccesible para el resto de sus rivales (97,1333).

El caso de Carbonell es un *rara avis* dentro del deporte español. Pocas veces pasa que a una leyenda le suceda otra que la iguale o incluso la lleve a superar. Y eso es lo que ha pasado con Gemma Mengual y Ona. Tras más de cuatro años compitiendo en el equipo español de 'sincro' y sumando un gran número de medallas, la retirada de Mengual poco antes de los Juegos Olímpicos de 2012 le abrió la puerta a competir en el dúo con otra mítica, Andrea Fuentes, y el resultado fue brillan-

te: una medalla de plata a sumar al bronce logrado en equipos. Suceder de tal manera a Mengual la lanzó a la fama y el nombre de Ona Carbonell ya se hizo familiar para todos los españoles amantes del deporte.

Un años después, y con Fuentes ya retirada, la barcelonesa pasó a ser la líder del equipo español y comenzó a competir también en el solo libre. Esos Mundiales de 2013 fueron la confirmación de que

28

medallas es el récord de medallas mundiales de natación, en poder de Michael Phelps

España tenía de nuevo una superestrella de la natación sincronizada, y la catalana salió de aquel campeonato, que se disputó en su tierra, Barcelona, con siete medallas (cuatro bronce, tres plata).

En los siguientes años, Ona siguió sumando medallas pese a los cambios que iba sufriendo en sus acompañantes. Lesionada Margalida Crespi, compitió después con Paula Klamburg y Clara Camacho, lo que hizo que alguna presea se quedara por el camino.

El bombazo llegó para los Juegos de Río 2016, cuando



Ona Carbonell durante su ejercicio de ayer en solo libre de natación artística. EFE

LOS TRIUNFOS

1 Primeras medallas.

Llegaron en 2007, en los Mundiales, como parte del equipo español de sincronizada. Logró una plata y un bronce.

2 El relevo de Mengual.

Con la retirada de Gemma a comienzos de 2012, Ona compitió en la modalidad dúo con Andrea Fuentes en los Juegos. Se llevó una plata olímpica, además del bronce por equipos.

3 Explosión en casa.

Nada menos que siete medallas sacó en los Mundiales que se disputaron en Barcelona en 2013: tres de plata y cuatro de bronce.

4 Un dúo mítico.

No tuvieron el éxito deseado el 'Dream Team' de la sincronizada española. Gemma Mengual volvió para Río 2016 pero junto a Carbonell solo pudieron hacer quintas.

5 Ella sola.

En los Mundiales de 2017 solo se llevó dos medallas. Eso sí, fueron dos platas en solo técnico y solo libre. Esta vez no estuvo tan bien acompañada.

6 El récord.

Llegó a Gwangju con 20 medallas, las mismas que Mengual, y a la primera ocasión la superó con una plata en solo libre. Con la siguiente, pasó a Ischenko. Ya lleva 23.

Mengual sorprendió a todos volviendo a competir sobre el agua y haciéndolo en el dúo. Pese a la estelar pareja que formaron ambas, se tuvieron que conformar con la quinta plaza y la medalla olímpica no cayó. La veteranía de Gemma, que ya contaba con 39 años, se notó en aquella ocasión.

En solitario, Ona siguió brillando con luz propia, y en los Mundiales de 2017 de Budapest sacó dos medallas de plata en las dos categorías individuales, en ambas solo superada por otra mítica rusa, Svetlana Kolesnichenko.

En estos Campeonatos del Mundo, son tres ya las medallas que lleva la barcelonesa. A la plata lograda ayer en solitario, hay que sumar otra plata, en el solo libre el sábado, y el bronce de la nueva modalidad de Highlihts (por equipos). Se ha convertido en la mujer con más medallas mundiales de la historia (supera a Mengual, que 'se quedó' en 20) y solo mitos absolutos de la natación como Michael Phelps (28) y Ryan Lochte (27) la supe-

ran. «Cuando me dijeron que voy por detrás de Phelps y de Lochte dije: '¿perdón? ¿Phelps?', ya que para mí es como un ídolo, y haber superado a Ischenko, que es mi referente desde pequeña... imagínate», admitió emocionada.

A sus 29 años, no solo sigue sumando éxitos, sino que lo hace desde la ilusión; la competición aún le emociona. «No me lo creo. Todo eso me está superando. No pensaba que iría tan bien y tampoco sabía nada de todos estos récords. La verdad es que estoy superemocionada», explicó la barcelonesa. No es para menos, ser la mujer con más medallas mundialistas en la historia de la natación son palabras mayores. Pero esto no ha acabado aún, y Ona Carbonell lo sabe. «Es como estar e el cielo, pero intento no estar mucho en el cielo, porque tengo final de dúo libre (hoy) y de equipos libre (mañana) y hemos trabajado mucho en esta dos pruebas. Así que, hasta que no acabe, tengo que estar concentrada». ●



EXPERTA COCINERA

Y también ganó 'MasterChef'

Durante varios meses, Ona abandonó el agua y la sustituyó por los fogones: se preparó en el prestigioso Celler Can Roca y después participó en *MasterChef Celebrity*. Fue avanzando rondas y en la gran final derrotó a Paz Vega. Otra 'medalla' más para su palmarés.

Valverde espera «mucho» de Griezmann, De Jong y Neto

El técnico del Barça, Ernesto Valverde, alabó ayer las tres nuevas incorporaciones del conjunto azulgrana para la temporada 2019-2020: el portero Neto, el centrocampista De Jong y el delantero Griezmann. «Son tres fichajes importantes, uno en cada línea, y esperamos mucho de ellos. Sabemos que generan ilusión en nuestra afición, y queremos que rápidamente se metan en la dinámica del equipo para rendir a su nivel», manifestó a Barça TV.

En sus primeras declaraciones de la nueva temporada, Valverde dijo que Griezmann «es un jugador asentado con mucha experiencia en la Liga. Rápido, que va bien al espacio y determinante en los últimos metros». Sobre De Jong, que «en los últimos años» ha jugado «a gran nivel» y que su contratación es una apuesta «de futuro» porque tiene «el estilo» que le gusta al Barça. «Esperamos que nos dé frescura en el centro del campo», añadió. Asimismo justificó la contratación de Neto: «Tiene mucha experiencia y es un seguro en la portería». ●

20'

No va al Mundial tras firmar por 170 millones

Apenas un par de días después de firmar una millonaria renovación con los Sixers (170 kilos por cinco temporadas), Ben Simmons renunció a participar en el Mundial de Baloncesto, que comienza el 31 de agosto. El base australiano, que quiere «prepararse para la próxima temporada de la NBA», sí quiere estar en los Juegos Olímpicos el año que viene.

Carolina Marín ya piensa en los Juegos

La actual campeona olímpica de bádminton, que se lesionó de gravedad en enero, ya piensa en los Juegos: «Quiero empezar a competir en cuanto pueda, empezar a hacer buenos resultados para ser cabeza de serie en Tokio», dijo la onubense, que aún no sabe si competirá en el Mundial que comienza en seis semanas.

Kuzmic, operado

El pivote serbio Ognjen Kuzmic, que el domingo sufrió un grave accidente de tráfico, fue operado ayer en la cara para recolocarle varios huesos y ya puede respirar libremente, aunque sigue en coma inducido y en situación «estable».

Cloacas del fútbol: ahora, los fondos de inversión

Los exjugadores del Atlético Juanma López y Mariano Aguilar son los principales investigados en la trama

R.D.
deportes@20minutos.es

En los últimos dos meses, la policía ha sacado a la luz la 'cara b' del fútbol, la que no habla de fichajes, goles espectaculares o finales increíbles. Esta habla de amaños, estafas, amenazas y más aspectos pestilentes. Tras el 'caso Oikos', llega ahora la 'operación Dean'.

INVESTIGADOS

FONDO Y REPRESENTANTES. La operación centra sus pesquisas en el fondo de inversión Doyen Sports Investment Limited e investiga a su administrador Nelio Freire Lucas por un delito contra la Hacienda Pública.

Por este mismo delito y por otro de blanqueo de capitales también se investiga a los exfutbolistas Mariano Aguilar y Juan Manuel López, como representantes de la rama española de Doyen. También figuran en el procedimiento abierto la pareja de López, Rocío del Carmen Sánchez, y Miguel, hermano de Aguilar.

A los cinco se les acusa de no tributar en España los rendimientos derivados de operaciones de compra de derechos económicos de jugadores de fútbol y de la concesión de préstamos a varios clubes, y están citados a declarar como investigados este jueves y viernes. Como par-

te de las actuaciones, los agentes han requerido a algunos clubes de fútbol y organismos de formación como son el Getafe, el Atlético de Madrid, el Sevilla, el Valencia, el Granada, el Cádiz, el Sporting de Gijón, el Elche, la Real Federación Española de Fútbol (RFEF) y la Liga de Fútbol Profesional (LFP). Ninguna de las entidades mencionadas está investigada.

FONDO DOYEN

100 MILLONES DE CAPITAL. El juez explica que Doyen es un fondo de inversión con capital de 100 millones de euros constituido en 2011, con domicilio de Malta y cuya actividad consiste en operaciones de compra de derechos económicos de jugadores y la concesión de préstamos a clubes.

El instructor apunta que la querrela de la Fiscalía identifica operaciones de adquisición de derechos de Gilavogui al Atlético de Madrid y préstamo de 2,5 millones; venta de derechos económicos de Falcao y asistencia financiera al mismo club; compra de derechos económicos de jugadores del Sporting de Gijón; compra del 50 % de derechos económicos de Miroslav Stepanovic y Kondogbia o del 20 % por ciento de Babá, entre otros. Por este concepto, indica el auto, de manera indi-

ciaria Doyen obtuvo en 2013 un beneficio de 17,8 millones de euros; en 2014 de 1,9 millones; en 2015 de 624.322,35 euros y en 2016 de 217.941,83 euros.

En cuanto a las operaciones de préstamo, se han identificado 2,5 millones al Atlético y al Sporting; 3,65 millones al Sevilla; 3,5 millones al Getafe y medio millón al expresidente del Sevilla José María del Nido.

Con la suma de ambas partidas y solo con operaciones realizadas en España, indica el auto, en 2013 el fondo obtuvo unos ingresos totales de más de 19 millones de euros; en 2014 de 2,1 millones; en 2015 de 699.322 euros y en 2016 de 217.914. De la Mata concluye que Doyen Sports Limited contó con un establecimiento permanente en España que ha tratado de ocultar simulando que su gestión se realizaba desde Malta.

ASÍ OPERABAN

INTERESES Y PORCENTAJES. Este fondo recibía como contraprestación a realizar por el club financiado, no solo el cobro de los intereses por el capital prestado, sino un porcentaje de la eventual futura venta del futbolista que necesariamente debía llevar a cabo la entidad al recibir una oferta que cumpliera las condiciones previstas al celebrar el inicial contrato de préstamo. Estos acuerdos denominados TPO (Third Party Ownership) fueron prohibidos por la FIFA en abril del año 2015. A partir de dicha fecha Doyen

mantuvo la vigencia de dichos contratos formalizados hasta entonces y siguió gestionando los derechos de imagen y concediendo nuevos préstamos a clubes de fútbol profesional.

RAMA ESPAÑOLA

RENTA Y PATRIMONIO OCULTO. Dentro de su operativa, se apunta a que la rama española del fondo se encuentra liderada por dos hombres de confianza, Mariano Aguilar y Juan Manuel López Martínez, ambos intermediarios, que residen en España donde se reúnen con los directivos de Doyen y donde realizan las negociaciones con los clubes de fútbol, aunque hayan ocultado en distintos momentos que residen en Gran Bretaña o Suiza, así como su renta y patrimonio.

Ambos, junto con el administrador de Doyen, Nelio Freire Lucas, y a través de la sociedad Assets 4 Sports -posteriormente sustituida por la sociedad maltesa Vela Management- han llegado a representar y negociar en nombre del fondo los mayores fichajes del fútbol, embolsándose por ello importantes cantidades.

La resolución detalla que el Grupo Doyen no presentó ninguna declaración en territorio español, pese a su estrecha vinculación económica al mismo hasta las filtraciones de Football Leaks, cuando a partir de 2015 comienza a depositar en el Registro Mercantil sus cuentas anuales de los ejercicios 2011 y sucesivos. ●

LA FOTO

La montaña llega al Tour



El australiano Caleb Ewan logró ayer su primera victoria en el Tour al arrebatárselo en el último milímetro la etapa a Dylan Groenewegen. Nairo Quintana sufrió una caída a 30 kilómetros del final sin consecuencias y Julian Alaphilippe sigue como líder de la ronda gala.

La etapa de ayer también dejó el monumental enfado del francés Rossetton con su compañero de fuga, el belga De Gendt, al considerar que no colaboró lo

suficiente para hacer fructificar la fuga: «Para que una escapada llegue todo el mundo tiene que ser legal y el belga no lo ha sido. Me jode la gente así, no se puede llegar al final con gente así. He tenido que caer con un ratero como este», dijo. «No valen para nada estos tíos».

El Tour llega hoy a Pirineos, con una etapa con dos puertos de primera, la cumbre del último a 30 kilómetros de la meta de Bagnères-de-Bigorre. ●

Otro dardo de Rubiales a Tebas: el fútbol femenino no se llamará 'Liga'

El futuro del fútbol femenino en España pasa por la nueva competición que va a promover la RFEF. Luis Rubiales le ha ganado la batalla a Javier Tebas, hasta ahora uno de los impulsores en La Liga de la que hasta ahora se llamaba Liga Iberdrola, que en el futuro tendrá varios cambios importantes. El primero será el propio nombre del torneo.

Rubiales quiere dejar bien claro que esta es una competición totalmente ajena al organismo que preside Tebas, por lo que el término 'Liga' no aparecerá en el naming de la competición. Según ha podido saber Sportyou,

Iberdrola se mantendrá como el principal patrocinador de la competición y los nombres favoritos para las dos divisiones, Primera y Segunda, serán Iberdrola Premier (Primera) e Iberdrola B (para la Segunda).

Tebas había tomado como un proyecto personal el refuerzo de la liga femenina, pero la decidida apuesta de Rubiales por fomentar el fútbol entre las mujeres ha hecho que este se convierta en un nuevo campo de batalla para su guerra personal del que prefiere retirarse.

Después de dedicar un departamento únicamente para las selecciones femeni-



«Los horarios fijados son los que hay»

JAVIER TEBAS
Preguntado por los partidos del viernes y el lunes de la próxima Liga, muy criticados por la Federación.

nas, ahora quiere que la nueva competición se haga a imagen de lo que él plantea y cerrar totalmente la época anterior. En próximos días se confirmarán los nombres, además de patrocinadores, formatos y calendario completo de la competición que arrancará el 8 de septiembre. Una de las grandes batallas pendientes es el reparto de los derechos televisivos y de explotación de la competición.

Ni la mediación del CSD ha logrado sellar la paz definitiva entre los máximos poderes del fútbol español. Sus diferencias, lejos de disminuir, crecen. Ayer mismo, representantes de ambos organismos se reunieron en la sede del Consejo Superior de Deportes pero no llegaron a ningún acuerdo sobre la cuestión de los horarios de los viernes y los lunes. ● SPORTYOU

20'

Homenaje a Reyes

El jugador de fútbol fallecido José Antonio Reyes será homenajeado el próximo 10 de agosto, en un partido que disputarán su primer club, el Sevilla, y el último, el Extremadura, en el estadio Francisco de la Hera de Almendralejo (Badajoz).

Soldado llega a Granada «ilusionado» y con «humildad»

El delantero Roberto Soldado, fichaje estrella del Granada para la campaña venidera, indicaba «muchas ganas de volver a España y a la Liga» tras estar las dos últimas temporadas en el Fenerbahce turco, y dijo que llega «con humildad» a «un equipo humilde».

Matías Vargas, radiante en su llegada al Espanyol

El extremo argentino Matías Vargas, nuevo fichaje del Espanyol, afirmó ayer durante su presentación que para él «es un sueño» poder dejar su «huella» en el conjunto blanquiazul. El delantero llega al club catalán procedente del Vélez Sarsfield tras el pago de 10,5 millones de euros.

Empate que mantiene a España como líder

La selección española no consiguió sumar los tres puntos frente a Portugal al empatar (1-1) en el segundo partido del grupo A del Europeo sub-19, pero mantiene el primer puesto de la clasificación por la diferencia de goles anotados. Juan Miranda adelantó a España a la media hora, pero Fábio Vieira empató después.

UNA WIKI ACADÉMICA PARA LA HISTORIA

DAVID YAGÜE

dyague@20minutos.es / @davidyaguec

En tiempos de disputas históricas que inundan el panorama mediático y político, en un mundo plagado de bulos, parecen interesantes iniciativas como el *Diccionario Biográfico Español (DB-e)* de la Real Academia de la Historia, que ha cumplido recientemente un

año de actividad. Esta institución se muestra orgullosa de un recurso con el que, aseguran, España ha logrado «el liderazgo mundial en los diccionarios biográficos nacionales» por delante, por ejemplo, del *Oxford Dictionary of National Biography*.

La Academia abre las puertas de su sede, en el Nuevo Rezado de Madrid, para permitir

La Real Academia de la Historia ha logrado el «liderazgo mundial» de su 'Diccionario Biográfico Español' tras un año en activo

LOS PERSONAJES MÁS BUSCADOS

■ **Felipe Martínez de Aragón.** Alcalde del crimen en México y Barcelona, del siglo XIX.

■ **Francisco Franco.** Dictador del siglo XX. La biografía de la primera versión del diccionario levantó gran polémica.

■ **Ana María de Iraeta Ganuza.** Mujer ilustrada nacida en México.

■ **Juan Sebastián Elcano.** Marino que concluyó la primera circunnavegación del planeta.

■ **Juan Martínez Montañés González.** Escultor y arquitecto de retablos del Siglo de Oro.

un equipo de *20minutos* adentrarse en este primer año de vida *online* de su obra estrella.

Superado su convulso nacimiento analógico hace una década (con las polémicas biográficas de Franco y otros personajes de nuestra historia reciente, que ya fueron enmendadas), el *Diccionario Biográfico* vive un renacimiento digital, con 45.000 entradas de personajes relevantes (siempre fallecidos, por ello hay biografías de Carme Chacón y no de Zapatero, por ejemplo) de la historia hispánica y con 20.000 personajes adicionales que van a sumarse en los próximos meses.

Una especie de Wikipedia, pero realizada por especialistas de primer nivel, de acceso público y gratuito, en la que han colaborado más de 500 instituciones científicas y más de 4.500 historiadores nacionales e internacionales, donde navegar entre las biografías de las personas que han construido la historia hispánica. Entre ellos, hay hombres y mujeres, grandes reyes, reinas y líderes, pero también artistas, arquitectos, científicas, sindicalistas, payasos y un lar-

EN FOTOS

Un paseo por las estancias de su sede en Madrid

1

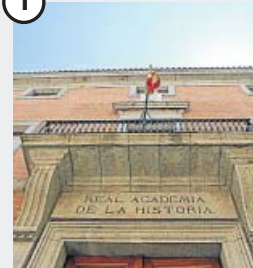

La segunda academia

La de la Historia es la segunda academia española en antigüedad tras la de la Lengua. Se fundó en el siglo XVIII con la misión de crear un relato histórico lo más objetivo posible.

2

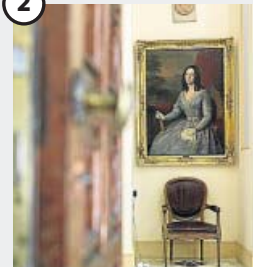

El Nuevo Rezado

Tiene su sede en este edificio, considerado el primero ignifugo de Madrid. Era un antiguo depósito de libros de la comunidad jerónima de El Escorial.

3



La Sala de Juntas

Es la estancia más importante y donde cada viernes, a las 18.00 h, se reúnen los 36 académicos, cargados de libros y documentos a tratar.

4



Cinco de Goya

Cinco pinturas de Goya y sus facturas adornan la Sala de Juntas: en una no se acordó el precio de las manos (lo más caro) y metió una en la casaca.

go listado de personas del pasado. Desde su puesta en marcha, 1.200.000 usuarios de 191 países diferentes (además de España, principalmente se han conectado desde México, Estados Unidos y Argentina) han consultado casi 41.000 biografías diferentes de las disponibles.

Una de las funcionalidades más interesantes de esta herramienta es el buscador avanzado (previa suscripción de 9,99 euros al mes o 99 euros al año) donde, además de la biografía del personaje de marras, ofrece unas listas de enlaces que miden «el peso del personaje en la historia»; en una columna se muestran los personajes citados en el texto; en otra, los personajes que citan en su entrada a esta; por último, se ofrecen conexiones por ámbito disciplinar, lugar de nacimiento o muerte, pero siempre de la misma época (en un rango de 50 años antes o después).



20M.ES/ACADEMIAHISTORIA

Encontrarás un reportaje en vídeo grabado dentro de la academia en nuestra edición digital *20minutos.es*

La Academia cumple así con este proyecto fundacional que ya aparecía en su decreto constitutivo de 1738. A pesar del impacto de la crisis, que les ha reducido a «un equipo muy pequeño, pero muy polivalente y comprometido» –en palabras de su directora, Carmen Iglesias–, la Real Academia busca con esta herramienta seguir con la misión que lleva realizando desde su fundación: la de ofrecer una visión «lo más objetiva posible» de la historia.

Pero no es la única acción que han realizado últimamente: emitieron un informe sobre la españolidad de la primera circunnavegación de la Tierra, en plena crisis con Portugal. Además, tratan de abrirse al público: «Queremos que la sociedad conozca lo que hacemos, pero vamos poco a poco. Esta casa nació de la sociedad civil y se debe a ella», asegura Iglesias. ●

Grandes biografías muy desconocidas

●●● Entre las decenas de miles de biografías del *DB-e*, aparte de los grandes nombres conocidos, se encuentran pequeñas joyas ocultas de la historia como Lady Smith, esposa del gobernador británico de Ciudad del Cabo (Sudáfrica); el maestro de payasos admirado por Chaplin, Marcelino Isidro Orbés; o el arquitecto Rafael Guastavino Moreno, que diseñó la estación Grand Central de Nueva York.



JORGE PARIS



20MINUTOS CON...

Carmen Iglesias «No valorar la historia nos lleva hacia el precipicio»

Carmen Iglesias es la primera directora de la Real Academia de la Historia

Catedrática, sillón E de la Academia de la Lengua, condesa de Gisbert y preceptora del rey Felipe VI, Carmen Iglesias recibe a *20minutos* en su despacho, donde no hay ordenador pero sí pilas y pilas de legajos y libros.

El Diccionario Biográfico Español, el informe sobre Magallanes... ¿La Real Academia de la Historia se está abriendo a la sociedad? Por supuesto, esa es su función, estar abiertos a los ciudadanos. Con el *Diccionario Biográfico* electrónico hemos dado un paso más y no será el último. Esta casa nació de la sociedad civil y se debe a ella.

¿Es difícil defender el papel de esta academia hoy? Siempre lo ha sido, porque la historia se presta a muchas tergiversaciones. La labor de los historiadores es muchas veces callada y a medio y largo plazo. **¿Qué polémica relacionada con la historia le duele más?** Lo de Cataluña es el asunto más serio. No pueden convertir en el eje de la reclamación independentista actual la Guerra de Sucesión. Me duele ver la ignorancia de lo que ha costado llegar hasta aquí. La democracia hay que cuidarla, no porque sea un fin en sí misma, sino porque es un medio para que sigamos progresando.

La sociedad, que no valora su historia... Va hacia el precipicio. Quienes tienen una imagen de que todo lo hecho en el pasado, como ciudadano y como sociedad, ha sido catastrófico, solo pueden esperar que el futuro también lo sea. Será como una profecía autocumplida.

Es usted la primera mujer que preside esta institución, ¿el mundo de la historia es machista? No hay más machismo que el propio de la sociedad. Este proceso no puede retroceder al pasado. Ese es el gran avance. Dentro de veinte años, las presidentas y directoras serán mayoría. ● D. Y.

Así decidió Alejandro Sanz separarse

El amor no es para siempre, o eso parece. Ni siquiera cuando su protagonista es una leyenda musical como Alejandro Sanz. Su relación con Raquel Perera ha llegado a su fin tras una profunda e insalvable crisis. Nada han podido hacer para reavivar una llama que, explican a **20minutos**, empezó a menguar hace más de un año cuando las diferencias entre ellos provocaron que el cantante dejara de vivir en la casa conyugal para tomar distancia.

Aunque por aquel entonces intentaron que su entorno más cercano no fuera consciente de la gravedad de la situación, Alejandro y Raquel hacían vidas separadas. Ambos crearon nuevos mundos y se dejaron fluir aceptando todas las consecuencias.

El final se desencadenó hace exactamente tres meses. El artista se reunió con



DIRECTO AL CORAZÓN

Por **Saúl Ortiz**



20M.ES/GENTE

Encontrarás muchas más noticias sobre el mundo de los famosos en nuestra web 20minutos.es

su pareja y le propuso romper definitivamente su matrimonio. Ella aceptó sin remilgos y se prometieron mutua lealtad.

Por el momento, han cumplido con sus acuerdos. No solo en lo económico, sino

también en lo sentimental. Aunque es pronto para sentar las bases de una amistad y ha habido ciertos desencuentros importantes, entre ellos existe actualmente una relación cordial por el bienestar de los dos hijos que tienen en común. No habrá habladurías. Hay mucho en juego. Tal vez demasiado. Y no precisamente afectos...

Una sorpresa amarga para Elena Tablada

Las espadas están en alto. La última demanda que David Bisbal ha interpuesto contra Elena Tablada ha incendiado a la diseñadora. Según ha podido saber **20minutos**, Tablada se enteró de la nueva batalla judicial por la prensa y se sorprendió sobremanera. Quizás porque pensó que el encuentro que tuvieron en una celebración escolar de su hija había servido para acercar posturas. Sin embargo, la realidad ha vuelto a empañar sus deseos.



Elena Tablada, en un evento reciente. GTRES

Flanqueada por su marido, Javier Ungria, y una barrera amistosa férrea, no se va a quedar de brazos cruzados. No está dispuesta a que su ex siga zarandeándola sin compasión. Tampoco a que, con sus acciones legales, pretenda cuestionar premeditadamente su papel como madre.

Para Tablada, su hija Ella siempre es lo primero. Se ocupa personalmente de resolver cualquier conflicto relacionado con su educación y todos sus movimientos parecen estar supe-

Hace más de un año que Alejandro Sanz había dejado de vivir en la casa conyugal

Elena Tablada se enteró de la nueva batalla judicial por la prensa y se sorprendió

de la pequeña. Por eso no entiende la necesidad de mantener vivo un conflicto que puede tener víctimas colaterales. Sobre todo, por esa presión invisible de terceras personas que asfixiaría a cualquiera.

Por cierto...

El pasado lunes tuvo lugar en Cantora la fiesta sorpresa que **20minutos** publicó que le harían a la *robinsona* de la bata de cola. Fue un momento muy emotivo. El hijo llegó más tarde que el resto de los convidados porque tuvo que recoger al retoño, fruto de su relación con la modelo.

Empalidecen los amigos de la cantante, en plena recuperación tras un gravísimo problema de salud, por-

que su intención es sacar un nuevo trabajo discográfico antes de la primavera. Le han pedido calma, cautela y un poco de sosiego.

La actriz de la serie de los vecinos ha pasado unos días muy problemáticos tras una infección que ha conseguido superar. Ahora enfrenta las vacaciones de verano con las pilas cargadas.

El torero, hijo de la Divina Inolvidable, fue visto cenando en uno de los restaurantes de moda negociando nuevos proyectos. Conociendo a su compañera de mesa, serán grandes y seguramente muy interesantes.

Los trabajadores de la estación de Renfe de Alicante todavía siguen recordando al presentador de las noticias de la cadena amiga que, por sorpresa, apareció en la sala Club y se mostró totalmente accesible y muy simpático con la gente.

No se casa ni tiene intención de hacerlo. Al menos es lo que asegura la actriz a su entorno más cercano después de la publicación de una información que apostaba por lo contrario. ●

Fatboy Slim sopla las velas por los 25 años de vida del FIB

Como es habitual por estas fechas desde 1995, la ciudad de Benicàssim vuelve a reunir a cientos de visitantes con un motivo en común: la fiesta de la música. Hoy empieza una nueva edición del FIB, uno de nuestros festivales de referencia. Pero no es un año cualquiera.

La organización celebra hasta el domingo su 25.º aniversario con un cartel en el que se distinguen grandes nombres, como el de Lana del Rey o Kings of Leon; pero sin causar un furor que destaque por encima del de las pasadas ediciones. De momento, la atención del primer día la acapara Fatboy Slim.



20M.ES/MUSICA

Puedes leer más información sobre música y festivales de verano en nuestra página web.

Con esta propuesta, la cita, que espera juntar hasta 130.000 personas, promete hacer bailar al público internacional con la electrónica del DJ británico, creador de la popular canción *White You've Come a Long Way, Baby!*, que reeditó y presentó el pasado año en Barcelona.



El cantante Fatboy Slim vuelve al festival. FIB

El productor, que actuará a las 2.00 h de esta madrugada, será quien ponga fin a la primera jornada en el escenario principal, tras los conciertos de bandas como Marina, Kodaline y Action Bronson, en el día, según se espera, más tranquilo del festival veraniego.

La cantante galesa Marina (21.40 h) presentará su reciente disco *Love + Fear* y algunos de los temas (*I'm a Ruin*, *Forget o Blue*) que la han colocado como una artista reconocida desde Estados Unidos hasta Argentina, Brasil o Reino Unido.

A esta le seguirá el rock de los irlandeses Kodaline (23.00 h), que vuelven a los escenarios tras darse un descanso. Por su parte, el rapero Action Bronson presentará su último álbum, *White Bronco* (0.30 h). Saquen sus mecheros y enciendan las velas: empieza la celebración. ●

20"

Muere el escritor Andrea Camilleri

El escritor italiano Andrea Camilleri, un referente mundial de la novela negra, falleció ayer a los 93 años en el hospital romano Santo Spirito, donde ingresó tras sufrir un infarto. Sus familiares celebrarán un funeral privado, como deseaba el autor, que escribió más de un centenar de libros (entre ellos, *La forma del agua*) y creó al sagaz comisario Montalbano.

Retiran los cargos contra Kevin Spacey por abusar de un joven

Los fiscales de Nantucket (Massachusetts, EE UU) retiraron ayer los cargos contra el actor Kevin Spacey por abusar sexualmente de un joven en 2016. El chico que había acusado a Spacey de agresión y que tenía 18 años en el momento de los hechos retiró la denuncia en el juicio celebrado el 5 de julio.

La nueva de Ken Loach, en San Sebastián

La película del británico Ken Loach, *Sorry We Missed You*, se proyectará en septiembre durante el 67.º Festival de Cine de San Sebastián, en la sección Perla. El filme retrata la situación que vive una familia que lucha contra la precariedad laboral.

Accidentados no saben que tienen derecho a indemnización

INFORME REVELA QUE, EL 80% DE LOS ACCIDENTADOS DE TRAFICO NO COBRAN INDEMNIZACIÓN POR DESCONOCIMIENTO

TRÁFICO La mayoría de los accidentados no saben que tienen que reclamar una indemnización a la aseguradora. La reclamación deben hacerla médicos y abogados a favor del accidentado, y no la aseguradora que intenta pagar lo menos posible. Hay una empresa, con oficinas en toda España, llamada **Indemnización Directa**, formada por ex-jueces y ex-directivos de aseguradoras, que luchan por conseguir la máxima indemnización, por la vía amistosa, sin acudir a los juzgados, ¡si no es necesario!.

Trabajan a porcentaje sobre resultados. Han resuelto ya más de 20.000 accidentes y cada año consiguen 10 millones de euros en indemnizaciones. Según comenta su directora Patricia Nieto "estamos orgullosos de ayudar a miles de accidentados, para que cobren la máxima indemnización, en el menor tiempo posible. Cualquier persona puede acceder a nuestros servicios, ya que no pedimos dinero a cuenta, ni cobramos nada, hasta obtener resultados. La mayoría de los clientes vienen recomendados por clientes satisfechos".



Madrid Ciudad 91 101 9111
Marqués de la Ensenada, 16
Plaza de Colón

Torrejón 91 101 0019
Calle Madrid, 26

Las Palmas de Gran Canaria
Avda. Primero de Mayo, 51
Frente a Correos, 928 400 150

Barcelona 93 100 28 27
Gran Vía de Les
Corts Catalanes, 426
(Metro Rocafort)

Indemnización DIRECTA
SÓLO COBRAMOS SI USTED COBRA

20 años de experiencia

www.indemnizaciondirecta.com

TELEVISIÓN

¡Atención obras! despide el curso desde el Festival de Almagro



La 7.^a temporada del programa llega a su fin con una entrevista a la directora de la Compañía Nacional de Teatro Clásico

R.C.
cultura@20minutos.es / @20m

El magacín cultural *¡Atención obras!* instala su plató en Almagro con motivo de la celebración del 42.º Festival Internacional de Teatro Clásico y, de paso, para poner fin de una forma especial a su séptima temporada. Cayetana Guillén Cuervo entrevistará a Adriana Ozores, XIX Premio Corral de Comedias, quien proviene de una familia ligada a la interpretación. La actriz explicará su relación con los clásicos desde que decidiera vincularse con Adolfo Marsillach, por entonces director de la Compañía Nacional de Teatro Clásico (CNTC).

Guillén también hablará con Helena Pimenta, que ha dirigido la CNTC durante ocho años y se despide del cargo con la puesta en escena de *El castigo sin venganza* de Lope de Vega, que todavía se podrá ver la temporada que viene en el Teatro de la Comedia. En el apartado musical, el programa celebra con Jairo Zavala sus 10 años al frente de Depedro. Presentará un disco de grandes éxitos que incluye colaboraciones con Luz Casal, Santiago Auserón, Coque Malla o Fuel Fandango.

En la sección *El Plan*, Sara Núñez (la directora de *¡Atención obras!*) se sumerge en el Almagro Off y hablará de las propuestas más creativas del festival como el concierto *Cervantes, poeta*, de Ángel Corpa, o un recital poético y musical de textos del Siglo de Oro con Silvia Marsó. ●

Cuándo y dónde
HOY, A LAS 20.00 H, EN LA 2

QUÉ VER HOY

SERIES



Mentes criminales

CUATRO. 22.55 H

Hamelin. Prentiss y la Unidad de Análisis van a loma para investigar la desaparición de tres niños que parecen haber sido raptados de sus casas en mitad de la noche, teniendo un vídeo de vigilancia de un parque del barrio como única pista.



El secreto de Puente Viejo

ANTENA 3. 17.30 H

La cita del subsecretario en La Casona va de mal en peor. Francisca le dice que irá a los tribunales y el subsecretario le reta: tiene todas las de perder. Raimundo comenta con Mauricio lo desastrosa que ha sido esa reunión, pero se le ocurre algo.



Capos

MEGA. 22.00 H

John Gotti. En la década de 1980 en Nueva York, la mafia está en guerra consigo misma. Dos facciones opuestas dividieron a la familia Gambino. Pero un capo asesino se convertirá en el rostro de la organización criminal más influyente.

CINE



'En tierra peligrosa 2'

LA 1. 22.45 H

El agente Jack Taggart es enviado a un pequeño pueblo de los montes Apalaches, donde ha sido asesinado un compañero. El hermetismo de la gente no facilita la investigación, pero pronto relaciona el caso con un empresario sin escrúpulos...



'La protectora'

FDF. 22.30 H

Después de años trabajando en zonas de conflicto, Sam, una experta guardaespaldas y agente contraterrorista tiene un nuevo cometido: la protección de Zoe, una joven y rica heredera. La misión se complica cuando intentan secuestrar a Zoe...



'Ni una palabra'

PARAMOUNT CH. 22.30 H

Un prestigioso psiquiatra visita a una joven que sufre trastornos inexplicables y tiene un violento historial. Tras un examen poco satisfactorio, regresa a casa con su familia. Pero, a la mañana siguiente, ocurre algo que lo mantendrá vinculado al caso.

VIARIOS



TELERREALIDAD

Supervivientes

TELECINCO. 22.00 H

Llega el desenlace del *reality*. Tras su aterrizaje en helicóptero, Fabio y Omar, junto a los nominados Albert y Mahi, optarán al premio de 200.000 euros en una noche con dos espectaculares pruebas.



VÍDEOS

Tvemos

LA 1. 22.05 H

Show diario, presentado por Elisa Mouliá, en el que las imágenes son las protagonistas. Imágenes sorprendentes y divertidas que circulan por el mundo con una mirada amable y entretenida.



DOCUMENTAL

El día en que caminamos sobre la Luna

LA 2. 22.00 H

La historia de los astronautas Neil Armstrong y Buzz Aldrin. Después se emite *La Luna, nuestra puerta de entrada al universo*, que profundiza en hechos y hallazgos sobre la Luna.

HORÓSCOPO

Por Amalia de Villena

Aries Es hora de que des un paso más en el camino hacia tus sueños. Tal vez te produzca miedo seguir avanzando, pero tienes que entender que el único miedo que puede frenarte está en tu cabeza.

Tauro Te gustaría enamorarte, pero la persona que amas no termina de aparecer en tu vida. Ten paciencia y sobre todo no te rindas. Porque si te rindes, no estarás abierto a las oportunidades de la vida.

Géminis Algunas relaciones tóxicas te están limitando más allá de lo que eres consciente. No tienes por qué continuar compartiendo tu tiempo con quienes te hacen sufrir. Sé más práctico. Mereces lo mejor.

Cáncer Tienes que hacer algunos cambios en el hogar. Hay cosas que te molestan pero no terminas de buscar soluciones. Si tienes que enfrentarte nuevamente a la pesada carga de una reforma, hazle frente ahora.

Leo Es un gran día para disfrutar y para dejar a un lado las preocupaciones. Visitar una exposición sería una buena idea para despejar tu mente. Lo importante es que te dejes llevar por la magia del presente.

Virgo Por más que busques a tu media naranja, no la vas a encontrar: hay muchas personas que pueden encajar contigo, no solo una. Las opciones son múltiples y variadas, pero necesitas abrirte a ellas para poder verlas.

Libra Hoy no será un día fácil para ti: una persona de tu pasado aparecerá de pronto en tu vida para descolocarte por completo. Pero debes coger las riendas de tu vida de nuevo y estar al mando de tus emociones.

Escorpio Ya tienes puesto el foco en tus próximas vacaciones, pero cuidado: vas muy bien en el trabajo y no debes distraerte de tus tareas principales o podrías retroceder. Uno de tus jefes está muy pendiente de ti.

Sagitario El momento para que afrontes algunos asuntos urgentes que aún están pendientes en tu vida es ahora. No procrastines más. Aplazar las cosas solo te lleva a más desidia y pereza. Sé valiente.

Capricornio Hoy alguien que rrrá aprovecharse de ti, pero no lo conseguirá si le dices de un modo firme, directo y sin tapujos qué es lo que quieres. No permitas que te tomen el pelo ni te manipulen.

Acuario Correrás hoy el riesgo de tener un pequeño accidente doméstico a menos que hagas las cosas de un modo relajado y sin dejarte llevar por el estrés. Lo que estás contemplando como negativo es pasajero.

Piscis Tu ritmo frenético, lejos de provocarte estrés, te mantendrá activo y con un altísimo nivel de energía. Nada ni nadie podrá detenerte. Estás en el mejor momento de tu vida. Es hora de que saques todo el jugo.

PROGRAMACIÓN

Parrilla completa y otros servicios (tiempo, sorteos...), en nuestra web: 20M.ES/SERVICIOS

LA 1
08.30 Los desayunos.
10.00 La mañana.
12.25 A partir de hoy.
13.25 Hacer de comer.
14.00 Informativo terr.
14.30 Corazón.
15.00 Telediario 1.
16.00 El tiempo.
16.05 Tour de Francia.
17.10 Servir y proteger.
18.05 Acacias 38.
19.00 ¿Juegas o qué?
19.50 España directo.
20.30 Aquí la Tierra.
21.00 Telediario 2.
22.05 Tvemos.
22.45 Cine: *En tierra peligrosa 2*.
00.20 Cine: *Herida abierta*.

LA 2
09.10 La 2 Express.
09.15 Documentales.
12.10 Cine: *Noche de violencia*.
13.50 Documentales.
15.45 Saber y ganar.
16.30 Documentales.
19.50 La 2 Express.
20.00 Atención, obras.
20.30 La 2 Noticias.
21.00 La 2 Express.
21.10 Documental.
22.00 Documaster: *El día en que caminamos sobre la Luna*.
23.35 En portada: *La mina o la nada*.
00.20 Documental.
01.15 Festivales de verano.

ANTENA 3
08.55 Espejo público.
13.15 Karlos Arguiñano.
13.40 La ruleta...
15.00 Noticias 1.
15.45 Deportes.
16.00 Karlos Arguiñano.
16.05 El tiempo.
16.30 Amar es para...
17.30 Puente Viejo.
18.45 Ahora caigo.
20.00 ¡Boom!
21.00 Noticias 2.
21.30 Deportes.
21.40 El tiempo.
21.45 El hormiguero.
22.40 Cine: *Mercancía peligrosa*.
00.50 Cine: *En casa con Prudence*.

CUATRO
08.40 El concurso del año.
09.45 Alerta Cobra.
12.35 El tiempo.
12.45 Mujeres y hombres...
13.55 El concurso del año.
15.00 Deportes.
15.45 Todo es mentira.
17.30 Cuatro al día.
20.20 El tiempo.
20.25 Deportes.
20.30 Ven a cenar conmigo.
21.30 First Dates.
22.55 Mentes criminales *Hamelin*.
03.00 Puro Cuatro.
04.00 La tienda en casa.
05.15 Puro Cuatro.

TELECINCO
08.55 El programa del verano.
13.30 Ya es mediodía. Sonsoles Ónega.
15.00 Informativos Telecinco.
15.40 Deportes.
15.50 El tiempo.
16.00 Sálvame.
20.05 Pasapalabra. Christian Gálvez.
21.10 Informativos Telecinco.
21.40 El tiempo.
21.50 Deportes.
22.00 Supervivientes: Final.
02.00 El horóscopo.
02.05 La tienda en casa.

LA SEXTA
07.30 ¿Quién vive ahí?
09.15 Crímenes imperfectos.
11.00 Al rojo vivo.
13.00 Al rojo vivo: Entrevista a Pedro Sánchez.
14.00 laSexta Noticias.
14.55 Jugones.
15.30 laSexta Meteo.
15.45 Zapeando.
17.15 Más vale tarde.
20.00 laSexta Noticias 2.
20.55 Estación laSexta.
21.05 laSexta Deportes.
21.30 El intermedio.
22.30 El jefe infiltrado.
02.30 European Poker Tour.

TV3
06.00 Noticias 3/24.
09.00 Els matins.
12.00 Noticias 3/24.
14.00 Telenotícies comarques.
14.30 Telenotícies migdia.
15.40 Cuines.
15.55 Com si fos ahir.
16.35 Tot es mou.
20.20 No tenim vergonya.
21.00 Telenotícies vespre.
21.55 Polònia.
22.50 Manual de supervivència.
23.45 Quan arribin els marcians.
00.30 Més 324.
02.05 Gran Reserva.
03.05 Ritmes a l'estudi.

🎁 | HOY FIRMA

Mario Garcés Carmen y Mario

Cuarenta años después, entre vapores y humo de julio, regresa Lola Herrera con *Cinco horas con Mario*. La obra de Delibes es la novela de un adulterio, la fotografía en blanco y negro del pequeño burgués español en su vida de provincias, un enfrentamiento entre una mujer viva, que representa paradójicamente valores en vías de extinción, con un hombre muerto, que, al contrario, encarna los principios de una sociedad liberal y progresista, en definitiva, de una sociedad en movimiento. Por ser, es una lectura sobre el enfrenta-

En el próximo debate de investidura habrá diputados rehenes de un pensamiento retrospectivo

Viven su distopía, la de una historia antigua que no se sabe quién les contó

miento entre las dos Españas y el trance de la reconciliación, y sobre la intolancia de una sociedad autárquica frente a la libertad.

Escuchando estos últimos meses algunos discursos doctrinarios, cuesta creer que haya políticos y hasta periodistas que hayan nacido en los ochenta y en los noventa, pues rayan la paranoia intentando redescubrir la Guerra Civil, el tardofranquismo o la transición a su antojo y discreción. Viven su propia distopía, su irrealidad a costa de repetir como una salmodia una historia antigua que no se sabe muy bien quién les contó.

Pero para narrar una historia o para urdir un relato político deberían acudir a las fuentes y releer a los clásicos, porque presiento que tanta exposición pública y tanto tactismo 5G le puede llevar a alguno al más irremediable de los esperpentos. Y esta reflexión viene a cuento de que cuando hablan, más allá del cansancio existencial que

produce la indigesta proclama ideológica a todas horas, pienso que están viviendo atrapados en el despacho de Mario, no en el mío, sino en el de ese personaje difunto de cuerpo presente al que su viuda, Carmen, le dedica un soliloquio único. Cinco horas en las que narra treinta años de un matrimonio fracasado, pero que simboliza la historia de un fracaso colectivo.

En el próximo debate de investidura, entre la simplicidad intelectual y la algarabía parlamentaria, habrá diputados que seguirán anclados en ese espacio escénico, volcados en su *flashback*, rehenes de un pensamiento retrospectivo que ya no recuerdan siquiera cuando se fraguó.

Carmen, entre versículos de la *Biblia* y reproches de ultratumba, recuerda cómo Mario llegaba afirmar en vida que sus dos hermanos, republicano uno y nacional otro, «pensaban lo mismo» y que no tenía dudas de que se podían hallar «héroes de los dos lados». A mí me escandaliza que haya representantes políticos que hayan hecho del maniqueísmo su forma de entender la sociedad, dividiéndonos en buenos y malos, honestos y deshonestos, dignos e indignos, tolerantes e intolerantes. Lo dicho, no habían nacido, pero alguno transita todavía por el viejo despacho de Mario. Y lo que es peor, alguno deambula por el triste salón de los pasos perdidos de la Carrera de San Jerónimo. ●

Mario Garcés es ex secretario de Estado de Servicios Sociales e Igualdad



🔔 | COLUMNA

Elecciones a la vuelta de la esquina



Por **Belén Molleda**
Periodista

La investidura de Sánchez se complica después de que Unidas Podemos decidiera consultar a sus inscritos si prefieren un gobierno de cooperación o de coalición, para mayor enfado del presidente en funciones, tras darle vueltas a si Iglesias debería tomar parte o no del Ejecutivo.

La viabilidad de una investidura en julio se aleja pese a que parece que el PNV está dispuesto a apoyarla y ERC, que precipitó las elecciones al rechazar los Presupuestos para 2019, a abstenerse.

Dice un viejo proverbio árabe que todo lo que sucede una vez, puede que no ocurra más, pero que lo que sucede dos veces, ciertamente ocurrirá una tercera. Podemos tumbó en 2016 la investidura de Sánchez y podría hacerlo también en julio. De ser así, no es de extrañar que este rechazo se repita una tercera vez, en septiembre. Con ello, las cuartas elecciones generales en tres años estarían servidas, a no ser que Cs desempolvare aquel pacto de gobierno que firmó con el PSOE en 2016 y decidiera respaldarlo ahora que los votos de ambos partidos sí suman. Otra opción es que el PP se olvidara del «no es no» y se abstuviera, algo altamente improbable.

El horizonte en la derecha no está más claro. PP, Cs y Vox están enzarzados con las investiduras en Madrid y Murcia, en un contexto en el que el CIS sitúa la política como el segundo problema de los ciudadanos. Así, tenemos un Ejecutivo de izquierdas que gobierna con un presupuesto elaborado por la derecha, un Parlamento en el que desde hace tres años no hay manera de ponerse de acuerdo y un país que, pese a todo, crece más de lo esperado, a juzgar por las revisiones al alza de las previsiones de crecimiento. Ver para creer. ●

🖋️ | LA VIÑETA

Por **Nani**

¡ATENCIÓN SPOILER!

**LAS MUJERES TENEMOS
PELOS EN EL CUERPO**



🔊 | NOS DICEN LOS LECTORES

Esclavitud en el siglo XXI

¿Cuántos millones ganan con la edificación y venta de pisos? Miles y miles, pero a bajo coste. Es el nuevo trabajo *low cost*. Las subcontratas se aprovechan de hombres trabajando a más de 40 grados bajo el sol y si les pasa algo la respuesta es... si no te estás muriendo, no hay mutua. ¿Es justo? No, no lo es. Además, no tienen derecho a vacaciones; no ajustan el IRPF a lo que corresponde y, por ello, han de hacer la declaración de renta con unas cantidades a pagar muy elevadas por ese desajuste. ¿Quién se beneficia? Todas las subcontratas que tienen esclavos trabajando en condiciones deplorables. Pido que no queden en el olvido. Que si hay olas de calor no los tengan a más de 40 grados picando al sol. En el tiempo en que vivimos, que dicen que han subido los salarios mínimos, ruego que se tenga en cuenta a este sector tan maltratado y lleno de abusos. **Sara Espinosa**

📧 Escríbenos a lectores@20minutos.es

Las cartas no deberán superar los 800 caracteres (espacios incluidos). 20minutos se reserva el derecho de editar o extraer los textos.

🐦 | EN TWITTER

¿Cómo se llama esa *app* que te envejece? Trabajo. [@mautino93](https://twitter.com/mautino93)

Podemos se hunde solo desde el momento en que pone los sillones por encima de todo. [@mari-lomallo](https://twitter.com/mari-lomallo)

Si Borja va a la cárcel y le obligan a pagar 180.000 euros, la ley es injusta. [@markus_value](https://twitter.com/markus_value)

Si nosotros no trabajamos en vacaciones, ¿por qué hay quien se empeña en que los niños hagan deberes? [@CPedroGomez](https://twitter.com/CPedroGomez)

No hay que tener miedo a que EEUU ponga aranceles. Netflix, Google y compañía deben de pagar impuestos. [@davidleongz](https://twitter.com/davidleongz)

20 minutos

Una publicación de
20 MINUTOS EDITORA, S. L.

HENNEO

Directora
Encarna Samitier
Director de Opinión
Carmelo Encinas
Subdirectores
Jesús Morales y Raúl Rodríguez
Redactores jefe
Pablo Segarra y Álex Herrera
Redes **José Mª Martín Camacho**

Primer diario con licencia Creative Commons. Queremos que te sientas libre de copiar, distribuir y usar nuestro trabajo. Lee nuestras condiciones de copia en 20minutos.es

EDITA
20 Minutos Editora, S.L.

PUBLICIDAD (BLUEMEDIA): **Hortensia Fuentes** (directora general), **Gabriel González** (director Madrid), **Mercè Borastero** (directora Barcelona) y **Rocío Ortiz** (directora Andalucía). Tel.: 91 701 56 00

Coordinación y Tráfico **Rafael Martín Marketing Álvaro Fernández-Villa**. Operaciones **Héctor Mª Benito**. Administración **Luis Oñate**

Madrid Condessa de Venadito, 1, 28027 Madrid. Tel.: 91 701 56 00
Barcelona Plaza Universitat, 3, 08007 BCN. Tel.: 93 470 62 50

Valencia Xàtiva, 15, 46002 Valencia. Tel.: 96 350 93 38
Andalucía Plaza del Duque, 1, 41002 Sevilla. Tel.: 95 450 07 10

20minutoseditora@20minutos.es

Imprimen **Impresa Norte, S.L.U.**, **Bermont**, **Iniciativas** y **CREA**
Depósito Legal: **M-10774-2012**

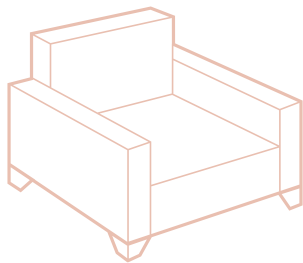

LAS REBAJAS
del
65% dto.

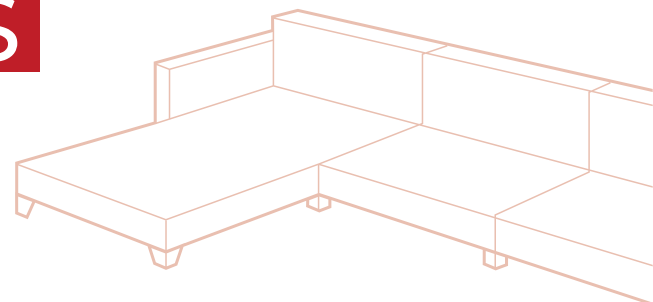

TUCSON. Butaca relax motorizada que permite elevar el reposapiés y bajar el respaldo dejándolo en la posición deseada. Muy cómodo, tapizado en loneta, 2 colores a escoger.

Antes: 695€

Ahora:

250€

Compra ahora y no pagues hasta septiembre en cómodas cuotas



PRECIOS

Los precios hacen referencia a los productos en stock.



PORTES GRATUITOS

Para artículos de más de 500€



AYUDA A LA FINANCIACIÓN

Financiación a partir de 200€. Cuota mínima mensual de 30€.



ENTREGA EN 72H

En menos de 3 días lo tienes en casa.

Barcelona - Muntaner
Calle Muntaner, 300. Frente a clínica Barraquer
Barcelona - Escocia
C/ Escocia, 9 - 11, esquina Avda. Meridiana.
Barcelona - Gran Vía
Gran Vía de les Corts Catalanes 412, esquina C/ Vilamarí
L'Hospitalet - Santa Eulalia
Avda. Santa Eulalia, 32
L'Hospitalet - Collblanc
Carretera de Collblanc, 75 Bis, esquina Cruz Roja

Cornellà
Carretera de Esplugas 120, al lado del Bingo.
Granollers ☺
C/ de Salvador Llobet, 8 Polígono Comercial Ramassar
Manresa ☺
Ctra. de Vic, 247, al lado del Joguiba.
Parets del Valles ☺
C/ Bassa, 11, Nave 3, al lado de la autovía, frente a Hierros
Tous. Polígono industrial Llevant.
Tarragona ☺
Polígono Comercial Les Gavarres, Parcela 8.

Santa Coloma de Gramenet
Rambla de Sant Sebastià, 29-31, frente al Mercat Municipal.
Vic
Plaza Mil-lenari, s/nº, al lado de los Mossos d'Esquadra.
Vilanova i la Geltrú ☺
Ronda Ibérica 17, esquina Ronda Europa.
Montigalá ☺
C/Bélgica 2, esquina Rambla Francia.
Centro Comercial Montigalá
Sabadell Parc - Via Sabadell ☺
Calle Can Borrell, 27, U02, Sant Pau de Riu Sec de Sabadell

galeríasdeltresillo
Expertos en relax desde 1970

902 15 13 69 | 937 12 24 24

647 833 942

#pontecomodo

www.galeriasdeltresillo.com